

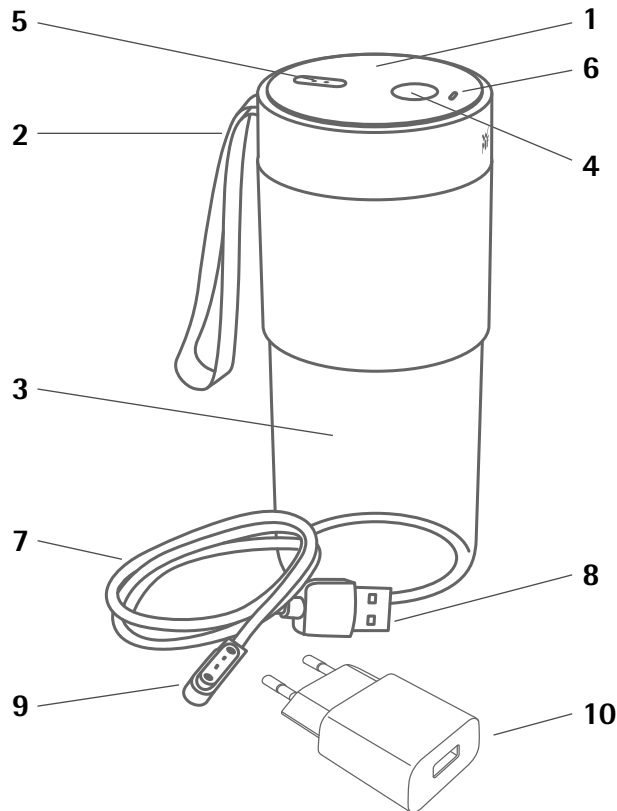

DE	Gebrauchsanweisung Mix on the go	2	NL	Bedieningshandleiding Mix on the go	42
EN	Operating Manual Mix on the go	10	DA	Brugsanvisning Mix on the go	50
FR	Mode d'emploi Mix on the go	18	SV	Bruksanvisning Mix on the go	58
ES	Manual de instrucciones Mix on the go	26	FI	Käyttöohje Mix on the go	66
IT	Istruzioni per l'uso Mix on the go	34	NO	Bruksanvisning Mix on the go	74



Aufbau

1. Deckel mit Batterie, Motor- und Messereinheit
2. Tragegriff
3. Mixbehälter
4. Start-Stopp Taste
5. Aufladepunkte
6. Anzeigelicht
7. Ladekabel
8. USB Stecker
9. Magnetischer Ansaugkopf
10. Batterieladegerät

⚠ Wichtige Sicherheitshinweise

- Geräte können von Personen mit reduzierten physischen, sensorischen oder mentalen Fähigkeiten oder Mangel an Erfahrung und/oder Wissen benutzt werden, wenn sie beaufsichtigt oder bezüglich des sicheren Gebrauchs des Gerätes unterwiesen wurden und die daraus resultierenden Gefahren verstanden haben.
- Dieses Gerät sollte nicht von Kindern benutzt werden. Das Gerät und seine Anschlussleitung ist von Kindern fernzuhalten.
- Kinder sollten beaufsichtigt werden, um sicherzustellen, dass sie nicht mit dem Gerät spielen.
- Das Gerät ist bei nicht vorhandener Aufsicht, bei Störung während des Betriebs und vor dem Zusammenbau, dem Auseinandernehmen oder Reinigen stets durch Ziehen des Netzsteckers vom Netz zu trennen.
- Wenn die Netzanschlussleitung dieses Gerätes beschädigt wird, muss sie durch den Hersteller oder seinen Kundendienst oder eine ähnlich qualifizierte Person ersetzt werden, um Gefährdungen zu vermeiden.
- Achtung! Beim Verarbeiten von heißen Lebensmitteln besteht Verbrühungsgefahr. Im Extremfall könnte der Mixbehälter beschädigt werden.
- Dieses Gerät ist dafür bestimmt, im Haushalt und ähnlichen Anwendungen verwendet zu werden, wie beispielsweise:
 - in Küchen für Mitarbeiter in Läden, Büros und anderen gewerblichen Bereichen;
 - in landwirtschaftlichen Anwesen;
 - von Kunden in Hotels, Motels und anderen Wohneinrichtungen;
 - in Frühstückspensionen.
- Vorsicht beim Umgang mit den scharfen Schneidmessern sowie beim Leeren des Behälters und beim Reinigen.
- Reinigen Sie nach Verwendung des Gerätes alle Flächen/Teile, die mit Nahrungsmitteln in Berührung gekommen sind. Bitte befolgen Sie die Hinweise im Kapitel „Reinigung und Pflege“.

⚠️ Wichtige Sicherheitshinweise bezüglich der Batterie

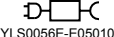
- **Gefahr der Explosion:** Schützen Sie die Batterie vor Hitze und Feuer.
-   **Wichtig:** Laden Sie das Gerät nur mit bereitgestelltem Ladekabel und Netzstecker (Modell: YLS0056E-E050100).
- Die Lithium-Ionen Batterie ist gegen vollständige Entladung geschützt. Sollte das Gerät trotz leerer Batterie angeschaltet werden, wird das Gerät automatisch durch einen Schutzmechanismus abgeschaltet.
- Die Batterie kann Schaden nehmen, wenn sie über einen Monat ungenutzt bleibt und wenn die Batterie nur noch gering geladen ist. Laden Sie die Batterie deshalb auch auf, wenn das Gerät für längere Zeit nicht in Nutzung ist.
- Die in diesem Gerät enthaltenen Lithium-Ionen Akkus sind nicht auswechselbar.

Sicherheitshinweise

- Bitte lesen Sie diese Hinweise sorgfältig bevor Sie das Gerät zum ersten Mal benutzen.
- Schalten Sie das Gerät nicht ein, wenn der Mixbehälter leer ist.
- Während das Gerät in Betrieb ist, den Mixbehälter nicht öffnen, um ein reibungsloses Arbeiten nicht zu unterbrechen.
- Es dürfen nur Lebensmittel mit maximal 60°C verarbeitet werden.
- Wenn das Produkt in Betrieb ist, nicht sich bewegende Teile wie die Messer berühren, um Verletzungen oder Schäden am Produkt zu vermeiden.
- Der Mixbehälter kann nach Stillstand der Messer geöffnet werden.
- Nach Verwendung des Produktes die Teile, die in Kontakt mit Lebensmitteln waren, reinigen. Dabei auf die scharfen Klingen achten und die Anweisungen im Kapitel „Reinigung und Pflege“ beachten.
- Nach dem Laden immer das gesamte Batterieladegerät aus der Steckdose ziehen.
- Das Gerät nicht in die Nähe von entflammaren Gasen, elektrischen Herden oder Öfen platzieren.
- Die Antriebseinheit und den Adapter nicht in Wasser tauchen.
- Das Gerät muss immer ausgeschaltet und vom Netz getrennt werden, wenn es unbeaufsichtigt ist, vor dem Auswechseln von Zubehör und bei Reinigung.
- Das Gerät nicht in Betrieb nehmen bzw. sofort Netzstecker ziehen, wenn:
 - Gerät oder Netzkabel beschädigt ist
 - der Verdacht auf einen Defekt nach einem Sturz oder Ähnlichem besteht.
 In diesen Fällen das Gerät zur Reparatur geben.
- Bei Zweckentfremdung, falscher Bedienung oder nicht fachgerechter Reparatur wird keine Haftung für eventuelle Schäden übernommen. Ebenso sind Garantieleistungen in solchen Fällen ausgeschlossen.
- Fehlanwendungen können unter anderem zu Verletzungen führen.
- Das Gerät ist nicht für den gewerblichen Gebrauch bestimmt.
- Nur mit vom Hersteller zur Verfügung gestellten Accessoires und Zubehörteile verwenden.
- Achten Sie vor der Verwendung darauf, dass das Gerät richtig verschlossen ist.
- Versuchen Sie niemals die Sicherheitsfunktion zu manipulieren.
- Behalten Sie die Bedienungsanleitung als zukünftige Referenz.

Technische Daten

Nennspannung:	7,4V 
Leistungsaufnahme:	50W, 8,88Wh
Akkuspeicher Kapazität:	1.200 mAh

Technische Daten Batterieladegerät

Input:	100-240V~, 50/60Hz, 0.5A Max.
Output:	5.0V  1.0A 5.0w
Schutzklasse:	II
Durchschnittliche aktive Effizienz:	73,7%
Leistungsaufnahme bei Nulllast:	0,05W
Adapter-Modell:	YLS0056E-D050100

Vor der ersten Nutzung

 Vor der ersten Nutzung des Gerätes laden Sie die Batterie vollständig auf. Das Gerät kann sich während des Ladevorganges leicht erhitzen. Der Mixer darf nur für den vorgesehenen Zweck gemäß dieser Gebrauchsanweisung verwendet werden. Lesen Sie die Gebrauchsanweisung deshalb vor der Inbetriebnahme sorgfältig. Sie gibt Anweisungen für den Gebrauch, die Reinigung und die Pflege des Gerätes. Bei Nichtbeachtung übernehmen wir keine Haftung für eventuelle Schäden. Bewahren Sie die Gebrauchsanweisung sorgfältig auf und geben Sie diese gemeinsam mit dem Gerät an Nachbenutzer weiter. Beachten Sie auch die Garantieminute. Das Gerät ist nicht für den gewerblichen Gebrauch bestimmt, sondern nur für die Zubereitung von Lebensmitteln in haushaltsüblichen Mengen. Beim Gebrauch die Sicherheitshinweise beachten.

Anzeigelicht

LED blinkt weiß	Deckel ist nicht richtig auf den Mixbehälter geschraubt
LED blinkt rot	Batterie ist leer, das Gerät muss aufgeladen werden
Ladezustände (wenn das Ladekabel angeschlossen ist)	
LED leuchtet rot	Batterie wird geladen
LED leuchtet weiß	Batterie ist voll geladen

Inbetriebnahme

Vor der ersten Nutzung

Reinigen Sie alle Teile wie im Kapitel "Reinigung und Pflege" beschrieben. Wichtige Sicherheits-Systematik: Der Mixer funktioniert nicht, wenn Mixbehälter und Deckel nicht korrekt miteinander verbunden sind. In diesem Fall blinkt das Anzeigelicht weiß. Achten Sie deshalb beim Schließen darauf, die beiden Dreiecke immer übereinander zu bringen. Deckel und Mixbehälter sind dann richtig miteinander verbunden, wenn die beiden Dreiecke auf Deckel und Mixbehälter in einer Linie sind.

Nutzung

1. Obst oder Gemüse welches verarbeitet werden soll, muss gewaschen, geschält, entkernt und in kleine Stücke geschnitten werden. 1 cm x 1 cm x 1 cm. Der Mixer ist nicht für das Zerkleinern von harte Früchten, Nüssen oder Eiswürfeln ausgelegt.
2. Geben Sie das geschnittene Obst oder Gemüse in den Mixbehälter und geben Sie Wasser, Milch oder andere Flüssigkeiten hinzu. Achten Sie darauf den Mixbehälter nur bis zur Maximalmarkierung (300 ml) zu füllen (ca. 120 g Obst oder Gemüse, 180 g Flüssigkeit). Füllen Sie zuerst härteres Obst oder Gemüse ein und zum Schluss das weichere.

3. Schließen Sie den Deckel durch Drehen auf den Mixbehälter, bis die Dreiecke auf Mixbehälter und Deckel in einer Linie sind.



4. Um den Mixvorgang zu starten, klicken Sie zweimal auf die Start-Stopp Taste. Nun drehen Sie den Mixer auf den Kopf und halten Sie den Mixer fest. Der Mixvorgang dauert 40 Sekunden und endet automatisch. Je nach zu mixendem Obst oder Gemüse ist es hilfreich, wenn während des Mixvorgangs der Mixer von Seite zu Seite bewegt wird, damit das Obst leichter an die Messer kommt.
- Wenn Sie während des Mixvorganges stoppen möchten, klicken Sie einmal auf die Start-Stopp Taste.
 - Für den Fall, dass die Messer zum Stehen kommen, schalten Sie den Mixer aus, drehen Sie das Gerät in Normalposition, schütteln Sie einmal kräftig und starten Sie den Mixvorgang erneut.



5. Nach Beendigung des Mixvorganges drehen Sie den Mixer wieder in seine Ausgangsposition. Warten Sie kurz, damit der Smoothie oder Saft wieder nach unten fließen kann. Nun können Sie den Deckel abnehmen und den Smoothie oder Saft direkt aus dem Mixbehälter trinken oder in ein Glas gießen.





6. Laden der Batterie.
Stecken Sie den USB-Teil des Ladekabels in den mitgelieferten Netzadapter und schließen es an eine Steckdose an. Den magnetischen Lade-Kopf am Ladekabel, verbinden Sie dann mit den zwei Magnetpunkten auf dem Deckel des Mixers. Achten Sie darauf, dass der Mixer während des Ladevorgangs auf einem geraden und festen Untergrund steht. Während des Ladens, leuchtet das Anzeigelicht rot, sobald der Ladevorgang abgeschlossen ist, leuchtet es weiß. Während des Ladevorgangs kann der Mixer nicht betrieben werden.

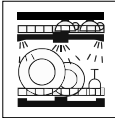

Reinigung und Pflege

1. Stellen Sie sicher, dass die Messer stehen bevor Sie den Deckel öffnen und mit der Reinigung beginnen.
2. Der Deckel mit Motoreinheit, Batterie und Messern darf unter keinen Umständen in Wasser getaucht werden, dies kann zu schwerwiegenden Schädigungen am Gerät führen.
3. Für eine schnellere Vorreinigung können Sie den Mixbehälter mit Wasser füllen und den Mixer für 5-10 Sekunden laufen lassen.
4. Vor der Lagerung des Gerätes stellen Sie sicher, dass das Produkt sauber und trocken ist und an einem trockenen Ort ohne direkte Sonneneinstrahlung gelagert wird.

	 Spülmaschinen geeignet	 Unter fließe- dem Wasser abspülbar	 Feucht abwis- chbar
Mixbehälter	—	✓	✓
Deckel mit Motor, Batterie und Messereinheit	—	✓	✓

Störungen und Fehlerbehebung

Symptom	Mögliche Auslöser	Lösungen
Gerät startet nicht.	Hatten Sie es über einen längeren Zeitraum ohne Pause in Benutzung?	Bitte warten Sie bis der Motor sich abgekühlt hat.
	Haben sich die Lebensmittel an den Messern verfangen?	Bitte entfernen Sie die blockierenden Lebensmittel von den Messern und starten Sie erneut.
	Sind Deckel und Mixbehälter richtig verschraubt?	Achten Sie darauf, dass die Pfeile an Deckel und Mixbehälter in einer Linie sind.
Die rote LED-Anzeige blinkt.	Die verwendeten Lebensmittel sind zu groß oder zu hart.	Bitte laden Sie den Mixer wieder vollständig auf
	Die verwendeten Lebensmittel sind zu groß oder zu hart.	Obst oder Gemüse müssen geschält, entkernt und in kleine Stücke geschnitten werden (1cm x 1cm x 1cm). Vermeiden Sie, dass das härtere Obst zuerst auf die Messer kommt.
Während des Mixens blockieren die Messer und die LED-blinkt.	Lebensmittel und Flüssigkeit übersteigen die maximale Füllmenge.	Reduzieren Sie die Füllmenge.

Symptom	Mögliche Auslöser	Lösungen
Während des Ladens leuchtet kein rotes Licht	Schlechte Verbindung mit dem Ladekabel.	Überprüfen Sie die Verbindung des Ladekabels mit dem Netzteil und den magnetischen Ladepunkten auf dem Deckel. Nutzen Sie nur das mitgelieferte Batterieladegerät zum Laden an der Steckdose.



Das Gerät entspricht den Europäischen Richtlinien.



Dieses Produkt darf am Ende seiner Lebensdauer nicht über den normalen Haushaltsabfall entsorgt werden, sondern muss an einem Sammelpunkt für das Recycling von elektrischen und elektronischen Geräten abgegeben werden.

Die Werkstoffe sind gemäß ihrer Kennzeichnung wiederverwertbar. Mit der Wiederverwendung, der stofflichen Verwertung oder anderen Formen der Verwertung von Altgeräten leisten Sie einen wichtigen Beitrag zum Schutze unserer Umwelt.

Bitte erfragen Sie bei der Gemeindeverwaltung die zuständige Entsorgungsstelle. Die Löschung von eventuell vorhandenen personenbezogener Daten auf den zu entsorgenden Altgeräten muss vom Endnutzer eigenverantwortlich vorgenommen werden.

Änderungen vorbehalten

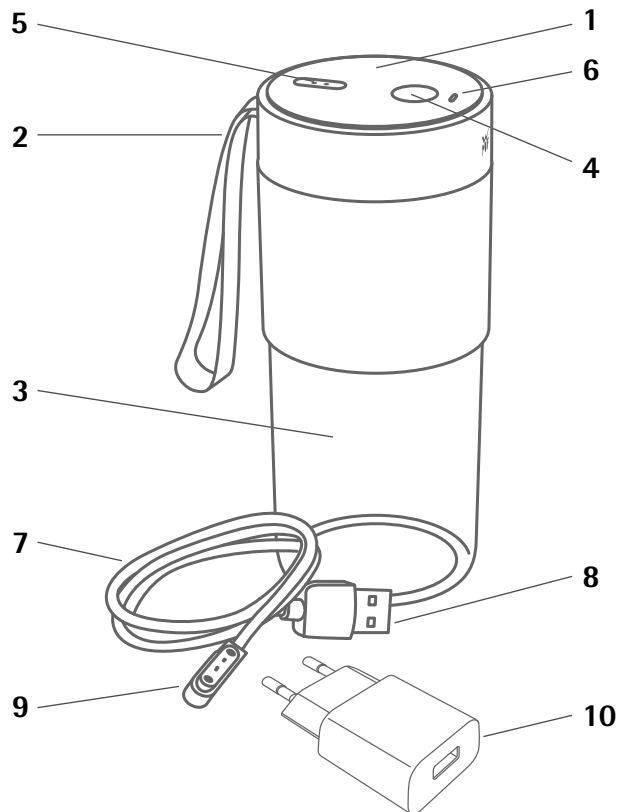



Set-up

1. Lid with motor and blade unit
2. Carrying handle
3. Mixing container
4. Start-Stop button
5. Charging Connection
6. Indicator light
7. Charging wire
8. USB plug
9. Magnetic suction head
10. Battery Charger

⚠ Important safety information

- Appliances can be used by persons with reduced physical, sensory or mental capabilities or lack of experience and knowledge if they have been given supervision or instruction concerning use of the appliance in a safe way and if they understand the hazards involved.
- This device shall not be used by children. Keep the appliance and its cord out of reach of children.
- Children should be supervised in order to ensure that they do not play with the device.
- The device is always to be disconnected from the mains by disconnecting the power plug when there is no supervision present or for a fault during operation, prior to assembly, disassembly or cleaning.
- If the supply cable of this device is damaged, the manufacturer, their customer service or a similarly qualified person must replace it in order to avoid hazards.
- Caution! Processing hot foods presents a scalding hazard. In extreme cases the container could be damaged.
- This appliance is intended to be used in household and similar applications such as:
 - staff kitchen areas in shops, offices and other working environments;
 - farm houses;
 - by clients in hotels, motels and other residential type environments;
 - bed and breakfast type environments.
- Switch off the appliance and disconnect from supply before changing accessories or approaching parts that move in use.
- Use caution when handling the sharp cuttings blades, when emptying the jar and when cleaning.
- Clean after use all surfaces, which have got in contact with food. Follow the notes in chapter „Cleaning and Care“.

⚠ Important safety information regarding the battery

- Risk of Explosion: Protect batteries from heat and fire.
-   YLS0056E-E050100 **WARNING:** For the purposes of recharging the battery, only use the detachable supply unit (model: YLS0056E-E050100) provided with this appliance.
- The Lithium-Ion battery is protected against total discharge. If the appliance is switched on with a discharged battery, the appliance is switched off by a protective circuit.
- If left for more than one month when the battery is low, it may cause the battery to turn out of power and be damaged. Please recharge regularly if not in use for a long time.
- This device contains Lithium-Ion batteries which can not be replaced.

Safety instructions

- Please read the instructions carefully before using this product.
- Do not switch the device on if the container is empty.
- During the work of the product, it is strictly forbidden to open the mixing container to avoid interrupting normal work.
- Only process food with a maximum temperature of 60°C.
- Always disconnect the appliance from the supply if it is left unattended and before assembling, disassembling or cleaning.
- Do not operate the device and/or immediately remove the mains plug if:
 - the blender, the charger or mains cable are damaged
 - you suspect a defect after it has fallen or a similar incident
 Send the device to be repaired in these cases.
- This equipment must be used in accordance with the instructions, and must not be used for other purposes.
- Misuse may cause potential injury.
- The device is not intended for commercial use.
- Use of accessories not recommended or sold by the original manufacturer may cause risks of fire, electric leakage or personal injury.
- Before using, please make sure that the product is firmly fixed.
- Never attempt to manipulate the safety interlock of the lid.
- Please keep this manual for future reference.
- When the product is working, it is strictly forbidden to touch movable parts such as blades and motors, so as to avoid injury or damage to the product.
- The juice cup can be opened after the blade stops rotating.
- It is strictly forbidden to disassemble or alter this product by oneself.
- After using the product, please clean it in time, wash the parts in contact with food with clean water. When emptying the cup body and cleaning the parts, be careful to operate. Be sure to pay attention to sharp blades so as to avoid cutting (you can wear protective gloves).
- After charging, when unplugging the plug, please grab the plug and pull it out. Don't pull the wire.
- Do not place in or near flammable gases or electric stoves, or in hot ovens.
- Do not immerse the battery charger and motor combination in water or other liquids to avoid the risk of fire, electric leakage or personal injury.

Technical data

Voltage:	7,4V 
Power consumption:	50W, 8,88Wh
Accumulator capacity:	1.200 mAh

Technical data battery charger

Input:	100-240V~, 50/60Hz, 0.5A Max.
Output:	5.0V  1.0A 5.0w
Protection class:	II
Average active efficiency:	73,7%
No-load power consumption:	0,05W
Adaptor model:	YLS0056E-E050100

Prior to use

 Before using the appliance for the first time, fully charge the battery. The unit may become warm during the charging process. The mixer may only be used for its intended purpose according to these operating instructions. Therefore, carefully read the operating instructions prior to use. It provides instructions for using, cleaning and maintaining of the device. We do not assume any liability for any damage if the instructions are not observed. Keep the operating instructions well preserved and pass them on to the subsequent user together with the device. Also note the warranty information at the end. The device is not intended for commercial use, but rather only for the preparation of food in common household amounts. Observe the safety instructions during use.

Indication light

LED flashes white	Lid is not properly attached to the mixing container
LED flashes red	Battery is empty, please charge the device
Charging mode (when the charger is connected):	
LED flashes red	battery is charging
LED flashes white	battery is fully charged

Getting started

Before first use

Please clean all parts prior to first use as described in the section "Cleaning and care". This product has double safety protection. The product does not work, if the lid is placed separately or the lid is not properly installed on the mixing container. The indicator light is white and flashing. You see if you installed the lid correctly on the mixing container, when the two triangles on container and lid are in one line.

First Use

1. Fruits (apples, pears, etc.) need to be washed, peeled and cored, and cut into small squares of about 1 cm x 1 cm x 1 cm. The device should not be used to process hard fruits, nuts and crush ice cubes.
2. Put the cut fruits into the mixing container, add water, milk or other liquids. The total amount of food and liquid should not exceed the maximum mark (300ml) of the cup (120grams of fruit, 180g of water). Add ingredients in the following order: Hard ingredients first, then softer ones.

3. Close the lid on the mixing container by turning, until the triangle on the lid is aligned with the triangle on the container.



4. Double-click the „Start-Stop button“ on the lid twice to start the device. Turn the product upside down and hold it in the hand. During the mixing, it helps to shake the mixer from side to side for a better mixing effect. The mixing process will take 40 sec. and will stop automatically.
- For stopping during the working process, click the „Start-Stop button“ once.
 - If the blades are stuck at the start, the product can be placed upright and then placed upside down after normal start.



5. After mixing the device needs to be turned around, so that the lid is on top again. Wait some seconds, so that the juice can flow back into the mixing container. Then, the lid needs to be unscrewed from the mixing container, and the juice in the cup can be directly drunk or poured into a glass.





6. Charging of the blender:
The charging wire needs to be inserted into the battery charger provided, and the magnetic suction head of the charging wire needs to be sucked on the charging stand of the main engine to charge the product. When charging, put the mixing container flat on the table to charge. When charging, the indicator is red, and after charging is completed, the indicator turns white. During charging, the product cannot work.

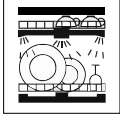
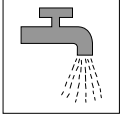

Cleaning and care

1. Make sure the blades stopped running before opening the device and cleaning it.
2. Lid with motor and blade unit can be wiped with a damp cloth; do not, soak in water or other liquids to avoid damage to the device.
3. Fast Cleaning: Add appropriate amount of water to the juice cup and install the lid. Double-click the Start-Stop button and work for 5 to 10 seconds.
4. When storing, please ensure that the product is clean, dry and placed in a dry, ventilated place without direct sunlight.

	 Dishwasher safe	 Can be rinsed under running water	 Wipe with a damp cloth
Mixing Container	—	✓	✓
Lid with blade unit and motor	—	✓	✓

Fault and diagnosis

Symptom	Confirmation matters	Take steps
Product does not start	Is it used continuously for a long time?	Please wait for the motor to cool down before using.
	Is the food stuck on the blade?	Please remove the remaining food and use it again.
	Is the lid and the mixing container not rotated in place?	Please install the lid and the juice cup in place before starting.
	The red light flickered.	Please fully charge before use.
When working, the blade is stuck and the lamp flashes	The fruits are too large and cause the blade stop.	The fruits were washed peeled and nucleated, and cut into 1cm*1cm*1cm small cubes. Put the soft fruits last of all in the container, so that they touch the blades first. Reduce the liquid capacity not to exceed the rated capacity of the container.
	Fruits and liquids exceed the maximum scale rated by the product.	
No red light during charging	Bad connection of USB data line	Check the connection status of the USB data line to ensure that the connection is normal. Please charge the product with the battery charger provided.



The appliance complies with European directives.



At the end of its life, this product may not be disposed of in normal household waste, but must instead be taken to a collection point for recycling electrical and electronic appliances. The materials are recyclable in accordance with their labelling. Reuse, recycling and other ways of reutilising old appliances make an important contribution to protecting our environment. Please ask your local authorities for information about the appropriate disposal point. End users are personally responsible for deleting any personal data that may be stored on appliances they are disposing of.

Subject to change.

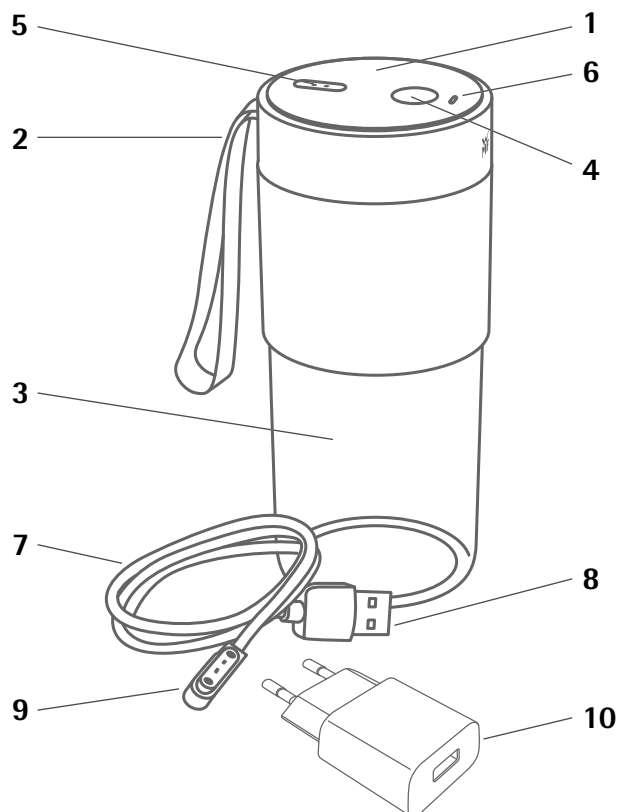

Réglage

1. Couvercle avec moteur et bloc de lames
2. Dragonne de transport
3. Bol mélangeur
4. Bouton marche/arrêt
5. Connecteur de charge
6. Voyant
7. Câble de charge
8. Prise USB
9. Embout magnétique
10. Adaptateur secteur

⚠ Informations importantes sur la sécurité

- Les appareils peuvent être utilisés par des personnes ayant des capacités physiques, sensorielles ou mentales réduites ou un manque d'expérience et de connaissances si elles sont supervisées ou ont reçu des instructions sur la façon d'utiliser l'appareil en toute sécurité et qu'elles comprennent les dangers impliqués.
- Cet appareil ne doit pas être utilisé par les enfants. Garder l'appareil et son câble de charge hors de portée des enfants.
- Les enfants ne doivent pas utiliser l'appareil sans la surveillance d'un adulte.
- Débrancher l'appareil de la prise électrique en l'absence de surveillance ou en cas d'anomalie pendant le fonctionnement, avant le montage, le démontage ou le nettoyage.
- Si le câble de charge de cet appareil est endommagé, le fabricant, son service client ou toute autre personne agréée doit le remplacer afin d'éviter tout danger.
- Attention ! Mixer des aliments chauds vous expose à des risques de brûlure. Dans des cas extrêmes, le bol pourrait être endommagé.
- L'appareil n'est destiné qu'à un usage domestique et peut être mis à la disposition des utilisateurs de structures similaires telles que :
 - les salles de pause des magasins, bureaux et autres environnements commerciaux ;
 - les gîtes ;
 - les hôtels, les motels et autres structures d'hébergement ;
 - les hébergements de type chambres d'hôtes.
- Éteindre l'appareil et le débrancher avant de changer les accessoires ou d'approcher les pièces mobiles.
- Manipuler les lames tranchantes avec la plus grande prudence lors du vidage et du nettoyage du bol.
- Nettoyer tous les éléments ayant été en contact avec des aliments après utilisation. Suivre les instructions de la section « Nettoyage et entretien ».

⚠ Informations de sécurité importantes concernant la batterie

- Risque d'explosion : protéger la batterie de la chaleur et des flammes.
- ⚠  ATTENTION: Recharger la batterie uniquement à l'aide du chargeur d'alimentation (modèle: YLS0056E-E050100) amovible fourni avec l'appareil.
- L'appareil ne permet pas de chauffer l'eau utilisée pour le mélange.
- La batterie ion-lithium est protégée contre la décharge totale. Si la batterie est déchargée, un circuit de protection éteint automatiquement l'appareil.
- Lorsque l'appareil n'est pas utilisé pendant plus d'un mois et que la batterie est faible, celle-ci risque de se décharger intégralement et d'être endommagée. Veuillez recharger régulièrement la batterie si vous n'utilisez pas l'appareil pendant une longue période.
- Cet appareil contient une batterie ion-lithium qui ne peut être remplacée.

Consignes de sécurité

- Veuillez lire attentivement les instructions avant d'utiliser ce produit.
- Ne pas mettre en marche l'appareil si le bol est vide.
- Lorsque l'appareil est en marche, il est strictement interdit d'ouvrir le bol mélangeur afin de ne pas interrompre le fonctionnement de l'appareil.
- Lorsque l'appareil est en marche, il est strictement interdit de toucher les pièces mobiles telles que les lames et le moteur afin d'éviter toute blessure et de ne pas endommager l'appareil.
- Le bol mélangeur peut être ouvert une fois que les lames ont cessé de tourner.
- Il est strictement interdit de démonter ou de modifier l'appareil.
- Après utilisation, nettoyer immédiatement l'appareil et rincer à l'eau propre les pièces en contact avec les aliments. Vider le bol mélangeur et nettoyer les éléments de l'appareil avec beaucoup de prudence. Manipuler délicatement les lames tranchantes afin d'éviter tout risque de blessure (le port de gants de protection est recommandé).
- Lorsque la batterie de l'appareil est intégralement chargée, débrancher l'adaptateur secteur de la prise, sans tirer sur le câble.
- Ne pas placer l'appareil sur ou à proximité d'une plaque de cuisson à gaz ou électrique ni dans un four chaud.
- Ne pas immerger l'adaptateur secteur et le moteur dans l'eau ou tout autre liquide afin d'éviter tout risque d'incendie, de fuite électrique ou de blessure.
- Toujours débrancher l'appareil du secteur s'il doit être laissé sans surveillance, ainsi qu'avant le montage, le démontage et le nettoyage.
- Ne pas utiliser l'appareil et/ou ne pas le débrancher immédiatement si :
 - le blender, le chargeur ou le câble de charge sont endommagés ;
 - si vous suspectez un défaut après la chute de l'appareil ou un incident similaire.
 Faire réparer l'appareil dans chacun des deux cas.
- Cet appareil doit être utilisé conformément aux instructions et ne doit pas être utilisé à d'autres fins.
- Toute mauvaise utilisation peut causer des blessures.
- L'appareil n'est pas conçu pour un usage commercial.

- L'utilisation d'accessoires non homologués ou vendus par le fabricant de l'appareil peut entraîner des risques d'incendie, de fuite électrique ou de blessure.
- Avant toute utilisation, s'assurer que toutes les pièces sont correctement assemblées.
- Ne jamais entraver le verrouillage de sécurité du couvercle.
- Conserver ce manuel pour toute référence ultérieure.

Caractéristiques techniques

Tension :	7,4 V 
Consommation électrique :	50 W, 8,88 Wh
Capacité de la batterie :	1 200 mAh

Caractéristiques techniques de l'adaptateur secteur

Entrée :	100-240 V~, 50/60 Hz, 0,5 A max.
Sortie :	5,0 V  , 1,0 A 5,0 W
Classe de protection :	II
Efficacité moyenne pendant l'utilisation :	73,7 %
Consommation d'électricité en mode veille :	0,05 W
Type d'adaptateur :	YLS0056E-E050100

Avant utilisation

⚠ Charger complètement la batterie avant d'utiliser l'appareil pour la première fois. Certaines parties de l'appareil peuvent être chaudes pendant le processus de charge. Le blender ne doit être utilisé qu'aux fins pour lesquelles il a été conçu, comme défini dans le présent mode d'emploi. Par conséquent, il est important de lire attentivement le mode d'emploi avant utilisation. Vous y trouverez des instructions pour l'utilisation, le nettoyage et l'entretien de l'appareil. Nous déclinons toute responsabilité en cas de dommage dû au non-respect des instructions. Bien conserver le mode d'emploi et le mettre à la portée de chaque utilisateur. Renseigner les informations de garantie à la fin du mode d'emploi. L'appareil n'est pas destiné à un usage commercial, mais uniquement aux préparations culinaires d'ordre domestique. Respecter les consignes de sécurité pendant l'utilisation.

Voyant

Blanc clignotant	Le couvercle n'est pas correctement enclenché sur le bol mélangeur.
Rouge clignotant	La batterie est à plat. Veuillez la recharger.
Mode de charge (lorsque le chargeur est connecté) :	
Rouge clignotant	Le chargement de la batterie est en cours.
Blanc clignotant	La batterie est intégralement chargée.

Guide de démarrage

Avant la première utilisation

Nettoyer tous les éléments avant la première utilisation, comme décrit dans la section « Nettoyage et entretien ».

Cet appareil est équipé d'une double protection de sécurité. Il ne fonctionne pas si le couvercle est utilisé sur un autre récipient ou s'il n'est pas correctement installé sur le bol mélangeur. Le voyant blanc clignote.

Le couvercle est correctement installé sur le bol mélangeur lorsque le triangle dessiné sur le bol et le triangle dessiné sur le couvercle sont alignés.

Première utilisation

1. Les fruits (pommes, poires, etc.) doivent être lavés, pelés, épépinés et coupés en petits morceaux d'environ 1 cm de côté. L'appareil ne doit pas être utilisé pour mixer des fruits durs ou à coques ni piler de la glace.
2. Mettre les morceaux de fruit dans le bol mélangeur, ajouter de l'eau, du lait ou tout autre liquide. La quantité totale d'aliments et de liquide ne doit pas dépasser le repère maximal (300 ml) du bol (soit 120 g de fruits et 180 g d'eau). Ajouter les ingrédients dans l'ordre suivant : du plus dur au plus mou.
3. Fermer le bol mélangeur à l'aide du couvercle en le tournant jusqu'à ce que le triangle du couvercle soit aligné avec le triangle du bol.



4. Appuyer deux fois sur le bouton Marche/Arrêt situé sur le couvercle pour mettre l'appareil en marche. Retourner le produit et le tenir dans votre main. Pendant le mixage, vous pouvez faciliter le travail de l'appareil en le secouant. Au bout de 40 secondes, le mixage s'arrête automatiquement.
 - Pour stopper le mixage au cours des 40 secondes, appuyer une fois sur le bouton Marche/Arrêt.
 - Si les lames se bloquent au démarrage, le produit peut être placé à l'endroit au démarrage puis retourner pendant le mixage.

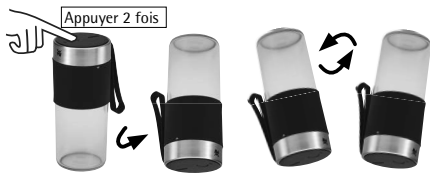

5. Après le mixage, l'appareil doit être remis à l'endroit, couvercle vers le haut. Attendre quelques secondes que le jus retombe au fond du bol avant d'ôter le couvercle. Ôter ensuite le couvercle en le dévissant. Le jus peut être consommé directement dans le bol ou versé dans un verre.





6. Recharge de la batterie du blender :

Le câble de charge doit être raccordé à l'adaptateur secteur fourni avec l'appareil. L'embout magnétique du câble de charge doit être placé sur le connecteur de charge situé sur le dessus de l'appareil. Pendant la charge, placer l'appareil à l'endroit sur une surface plane. Pendant la charge, le voyant est rouge. Il devient blanc une fois la charge terminée. Le produit ne peut pas fonctionner lorsque la batterie est en charge.



Nettoyage et entretien

1. S'assurer que les lames sont à l'arrêt avant d'ouvrir l'appareil et de le nettoyer.
2. Le couvercle contenant le moteur et le bloc de lames peuvent être essuyés avec un chiffon humide essoré. Ne pas rincer, tremper ou asperger d'eau ou de tout autre liquide afin de ne pas endommager l'appareil.
3. Nettoyage rapide : Remplir le bol d'eau (180 g) et placer le couvercle. Appuyer deux fois sur le bouton Marche/Arrêt et mixer pendant 5 à 10 secondes.
4. Ranger l'appareil propre et sec dans un lieu ventilé et à l'abri de l'humidité et des rayons du soleil.

	 Lavable au lave-vaisselle	 Rinçage à l'eau courante	 Essuyage avec un chiffon humide
Bol mélangeur	—	✓	✓
Couvercle avec bloc de lames et moteur	—	✓	✓

Pannes et diagnostic

Problème	Faits	Solution
Le produit ne démarre pas	A-t-il été utilisé en continu pendant longtemps ?	Veillez attendre que le moteur refroidisse avant d'utiliser l'appareil.
	Des aliments sont-ils coincés entre les lames ?	Veillez retirer les aliments restants dans le bol et renouveler le mélange.
	Le couvercle et le bol mélangeur sont-ils correctement assemblés ?	Veillez placer le couvercle sur le bol mélangeur avant de mettre l'appareil en marche.
	Le voyant clignote en rouge.	Veillez charger intégralement la batterie de l'appareil avant utilisation.
Pendant le mixage, la lame se bloque et le voyant clignote	Les morceaux de fruit sont trop gros et entravent la rotation des lames.	Les fruits ont été lavés, pelés, dénoyautés et coupés en petits morceaux de 1 cm de côté. Ne pas mettre les lames au contact de la pulpe des fruits au démarrage. Ne retourner l'appareil qu'une fois que le mixage a commencé.
	La quantité de fruits et de liquide excède le repère sur le bol.	Diminuer la quantité de liquide pour ne pas excéder la capacité nominale du bol.

Problème	Faits	Solution
Voyant rouge éteint pendant la charge	Le câble USB est mal raccordé.	Vérifiez l'état du câble USB pour vous assurer que celui-ci est bien raccordé. Veuillez recharger l'appareil à l'aide du chargeur fourni.



L'appareil est conforme aux directives européennes.



Lorsqu'il est arrivé en fin de vie, ce produit ne doit pas être jeté avec les déchets ménagers ordinaires : vous devez le déposer dans un point de collecte pour le recyclage des appareils électriques et électroniques. Les différents matériaux sont recyclables conformément aux mentions inscrites sur leurs étiquettes. La réutilisation et le recyclage des vieux appareils électroménagers contribuent à la protection de l'environnement. Renseignez-vous auprès de votre mairie pour connaître les différents points de collecte des déchets.

Les utilisateurs finaux sont personnellement responsables de la suppression des éventuelles données personnelles stockées dans les appareils dont ils se séparent.

Susceptible de modifications.

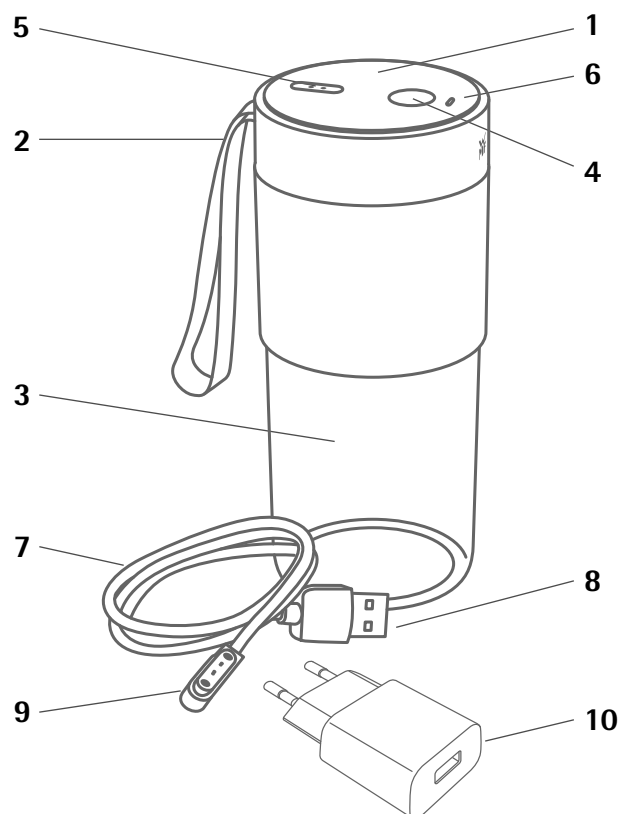



Componentes

1. Tapa con motor y unidad de cuchilla
2. Asa de transporte
3. Depósito de mezclado
4. Botón de inicio/fin
5. Conexión para carga
6. Luz indicadora
7. Cable de carga
8. Enchufe USB
9. Cabezal de succión magnético
10. Cargador de batería

⚠ Información de seguridad importante

- Los aparatos pueden ser usados por personas con una capacidad física, sensorial o mental reducida o por personas inexpertas o sin conocimientos específicos, si han sido supervisadas o han recibido instrucciones para el uso seguro del aparato y comprenden los peligros que este conlleva.
- Este aparato no debe ser usado por niños. Mantenga el aparato y el cable fuera del alcance de los niños.
- Los niños deben ser supervisados para garantizar que no jueguen con el aparato.
- El aparato se debe desconectar siempre de la red eléctrica desenchufando la clavija de enchufe cuando nadie lo supervisa o si se produce una falla durante el servicio, al igual que antes de montarlo, desmontarlo o limpiarlo.
- Si el cable de alimentación del aparato está dañado, debe ser sustituido por el fabricante, el departamento de atención al cliente del mismo o una persona con una cualificación similar para evitar posibles peligros.
- ¡Cuidado! El procesamiento de comidas calientes conlleva un peligro de escaldado. En casos extremos el depósito podría resultar dañado.
- Este aparato está previsto para usarse en hogares y en aplicaciones similares, tales como:
 - zonas de cocina del personal en tiendas, oficinas y otros entornos laborales;
 - granjas;
 - por parte de clientes en hoteles, moteles y otros entornos residenciales;
 - pensiones.
- Apague el aparato y desenchúfelo de la red eléctrica antes de cambiar los accesorios o de tocar piezas que se mueven durante el uso.
- Tenga cuidado al manipular las cuchillas de corte afiladas, al vaciar la jarra y al realizar la limpieza.
- Después del uso limpie todas las superficies que han estado en contacto con alimentos. Siga las indicaciones del apartado de "Limpieza y cuidados".

⚠ Información de seguridad importante relativa a la batería

- Riesgo de explosión: Proteja las baterías contra el calor y el fuego.
-   **IMPORTANTE:** Use solo la unidad de alimentación desmontable (modelo: YLS0056E-E050100) suministrada con el aparato para recargar la batería.
- La batería de iones de litio está protegida contra la descarga total. Si el aparato se enciende con la batería descargada, un circuito protector lo vuelve a apagar.
- Si el aparato permanece más de un mes con la batería baja, es posible que la batería se agote y sufra daños. Por favor, recárguela regularmente si no usa el aparato durante un periodo prolongado.
- El aparato contiene baterías de iones de litio que no se pueden sustituir.

Instrucciones de seguridad

- Lea detenidamente las instrucciones antes de usar este producto.
- No lo encienda si el depósito está vacío.
- Está estrictamente prohibido abrir el depósito de mezclado mientras el producto está funcionando para evitar que se interrumpa el funcionamiento normal.
- Cuando el producto está funcionando está estrictamente prohibido tocar las piezas móviles, tales como las cuchillas y los motores, para evitar lesiones o daños al producto.
- La taza para zumo se puede abrir después de que la cuchilla deja de rotar.
- Está estrictamente prohibido que los usuarios desarmen o alteren este producto ellos mismos.
- Después de usar el producto límpielo sin dejar pasar mucho tiempo; lave las piezas que hayan entrado en contacto con alimentos con agua limpia. Tenga cuidado al vaciar el cuerpo de la taza y limpiar las piezas. Preste atención a las cuchillas afiladas para evitar cortes (puede usar guantes protectores).
- Al desenchufar la clavija después de la carga sujete la clavija de enchufe y tire de ella. No tire del cable.
- No coloque el aparato en o cerca de gases inflamables, estufas eléctricas u hornos calientes.
- No sumerja la combinación de cargador de batería y motor en agua u otros líquidos para evitar el riesgo de incendio, descargas eléctricas o lesiones personales.
- Desconecte siempre el aparato de la red eléctrica cuando lo deje sin vigilancia y antes de montarlo, desmontarlo o limpiarlo.
- No opere el aparato y/o desenchufe la clavija de enchufe inmediatamente si:
 - la batidora, el cargador o el cable de alimentación están dañados
 - sospecha que el aparato tiene un defecto después de haberse caído o haber sufrido un incidente similar
 En esos casos, envíe el aparato para su reparación.
- Este equipo debe usarse según las instrucciones y no para otros fines.
- El uso inadecuado puede causar lesiones.
- El aparato no está previsto para el uso comercial.
- El uso de accesorios no recomendados o no vendidos por el fabricante original puede conllevar riesgos de incendio, descarga eléctrica o lesiones personales.
- Antes del uso, asegúrese de que la estructura principal esté firmemente fijada.
- No intente nunca manipular el interbloqueo de seguridad de la tapa.
- Conserve este manual para referencias futuras.

Datos técnicos

Voltaje: 7,4 V 
 Consumo eléctrico: 50 W, 8,88 Wh
 Capacidad del acumulador: 1.200 mAh

Datos técnicos del cargador de batería

Entrada: 100-240 V~, 50/60 Hz, 0,5 A máx.
 Salida: 5,0 V  1,0 A 5,0 w
 Clase de protección: II
 Eficiencia media en activo: 73,7%
 Consumo eléctrico en vacío: 0,05 W
 Modelo de adaptador: YLS0056E-E050100

Antes del uso

 Cargue la batería por completo antes de usar el aparato por primera vez. La unidad puede calentarse durante el proceso de carga.

La batidora solo se debe usar para su uso previsto y de conformidad con estas instrucciones de manejo. Por lo tanto, lea detenidamente las instrucciones de manejo antes del uso. En ellas encontrará instrucciones para el uso, la limpieza y el mantenimiento del aparato. No asumiremos responsabilidad alguna por ningún daño que se produzca si no se observan las instrucciones de manejo. Conserve las instrucciones de manejo y entréguelas al siguiente usuario junto con el aparato. Tenga en cuenta también la información sobre la garantía al final de las mismas. El aparato no está previsto para el uso comercial, sino solo para preparar alimentos en las cantidades usuales de un hogar. Tenga en cuenta las instrucciones de seguridad durante el uso.

Luz indicadora

El LED parpadea en blanco	La tapa no está debidamente colocada sobre el depósito de mezclado
El LED parpadea en rojo	La batería está vacía, recargue el aparato
Modo de carga (cuando el cargador está conectado):	
El LED parpadea en rojo	la batería se está cargando
El LED parpadea en blanco	la batería está completamente cargada

Primeros pasos

Antes del primer uso

Limpie todas las piezas antes del primer uso, como se describe en la sección "Limpieza y cuidados".

Este producto cuenta con una doble protección de seguridad. El producto no funciona si la tapa no está colocada o la tapa no está colocada debidamente en el depósito de mezclado. La luz indicadora parpadea en blanco.

Cuando la tapa está colocada correctamente en el depósito de mezclado, el triángulo en el depósito y el triángulo en la tapa están alineados.

Primer uso

1. La fruta (manzanas, peras, etc.) se debe lavar, pelar, se le debe sacar el hueso o las semillas y se debe cortar en trozos pequeños de aproximadamente 1 cm x 1 cm x 1 cm. El aparato no se debe usar para procesar frutas duras o nueces ni para triturar hielo.
2. Coloque la fruta cortada en el depósito de mezclado, añada agua, leche u otros líquidos. La cantidad total de alimento y líquido no debe sobrepasar la marca máxima (300 ml) de la taza (120 gramos de fruta, 180 g de agua). Añada los ingredientes en el siguiente orden: Primero los ingredientes duros, después los más suaves.

3. Cierre la tapa en el depósito de mezclado hasta que el triángulo en la tapa esté alineado con el triángulo en el depósito.



4. Haga doble clic dos veces en el "botón de inicio/fin" en la tapa para arrancar el aparato. Dele la vuelta al aparato (parte de arriba hacia abajo) y sosténgalo en la mano. Durante el mezclado recomendamos mover la batidora de un lado a otro para mejorar el efecto de mezclado. El proceso de mezclado durará 40 segundos y parará automáticamente.
- Para detener el proceso durante el funcionamiento, haga clic una vez en el "botón de inicio/fin".
 - Si las cuchillas están atascadas al principio, se puede dar nuevamente la vuelta al producto (parte de arriba hacia arriba) y después se puede colocar otra vez con la parte de arriba hacia abajo una vez que se haya iniciado normalmente.

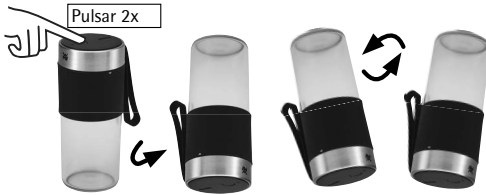

5. Después del mezclado se debe dar otra vez la vuelta al aparato para que la tapa se encuentre arriba. Espere unos segundos hasta que el zumo fluya de nuevo al depósito de mezclado. A continuación desenrosque la tapa. El zumo de la taza se puede beber directamente o se puede verter en un vaso.





6. Cargar la batidora:
El cable de carga debe insertarse en el cargador de baterías suministrado y el cabezal de succión magnético del cable de carga debe ser succionado en el soporte de carga del motor principal para cargar el producto. Durante la carga coloque el depósito de mezclado horizontalmente sobre la mesa. Mientras se carga el indicador se ilumina en rojo y una vez que la carga está completa, se ilumina en blanco. El producto no puede funcionar durante la carga.

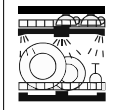

Limpieza y cuidados

1. Asegúrese de que las cuchillas hayan dejado de girar antes de abrir el aparato para limpiarlo.
2. La tapa con el motor y la unidad de cuchillas se puede frotar con un paño húmedo exprimido; no la enjuague, moje ni humedezca con agua pulverizada u otros líquidos para evitar daños al aparato.
3. Limpieza rápida: Añada la cantidad de agua adecuada a la taza de zumo y coloque la tapa. Haga doble clic en el botón de inicio/fin y deje funcionar el aparato durante 5 a 10 segundos.
4. Cuando almacene el aparato asegúrese de que esté limpio, seco y colocado en un lugar seco y ventilado sin exposición directa a la luz solar.

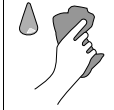
	 Apto para lavavajillas	 Se puede enjuagar bajo agua corriente del grifo	 Frotar con un paño húmedo
Depósito de mezclado	—	✓	✓
Tapa con unidad de cuchillas y motor	—	✓	✓

Fallas y diagnóstico

Síntoma	La confirmación es importante	Tomar medidas
El producto no arranca	<p>Lo usó de forma continua durante un periodo de tiempo largo?</p> <p>Hay alimentos atascados en la cuchilla?</p> <p>No se han girado correctamente la tapa y el depósito de mezclado?</p> <p>La luz roja parpadeó.</p>	<p>Espere hasta que el motor se enfríe antes de usarlo de nuevo.</p> <p>Quite los restos de alimentos e inténtelo de nuevo.</p> <p>Coloque correctamente la tapa y el depósito de mezclado antes de empezar.</p> <p>Cargue la batería por completo antes del uso.</p>
Durante el funcionamiento la cuchilla se atasca y la luz parpadea	<p>Los trozos de fruta son demasiado grandes y hacen que la cuchilla se detenga.</p> <p>La fruta y el líquido sobrepasan la marca máxima para la que está diseñado el producto.</p>	<p>La fruta se lavó, peló y se le quitaron las semillas, después se cortó en pequeños trozos de 1cm*1cm*1cm. Coloque las frutas blandas al final de todo en el depósito, para que toquen primero las cuchillas.</p> <p>Reduzca la cantidad de líquido y no sobrepase la capacidad marcada del depósito.</p>

Síntoma	La confirmación es importante	Tomar medidas
No hay luz roja durante la carga	Conexión deficiente en la línea de datos USB	<p>Compruebe el estado de la conexión de la línea de datos USB para garantizar que la conexión sea normal.</p> <p>Cargue el producto con el cargador de batería suministrado.</p>



El aparato cumple las directivas europeas.



Al final de su vida útil, este producto no debe eliminarse en la basura doméstica normal, sino que debe llevarse a un punto de recogida para el reciclaje de aparatos eléctricos y electrónicos.

Los materiales son reciclables según se indica en su etiqueta. La reutilización, el reciclaje y otras formas de volver a utilizar los aparatos usados contribuyen notablemente a proteger el medio ambiente. Solicite a sus autoridades locales información acerca del punto de recogida adecuado.

Los usuarios finales son responsables de borrar todos los datos personales que puedan estar almacenados en los aparatos que eliminen.

Información sujeta a cambios.

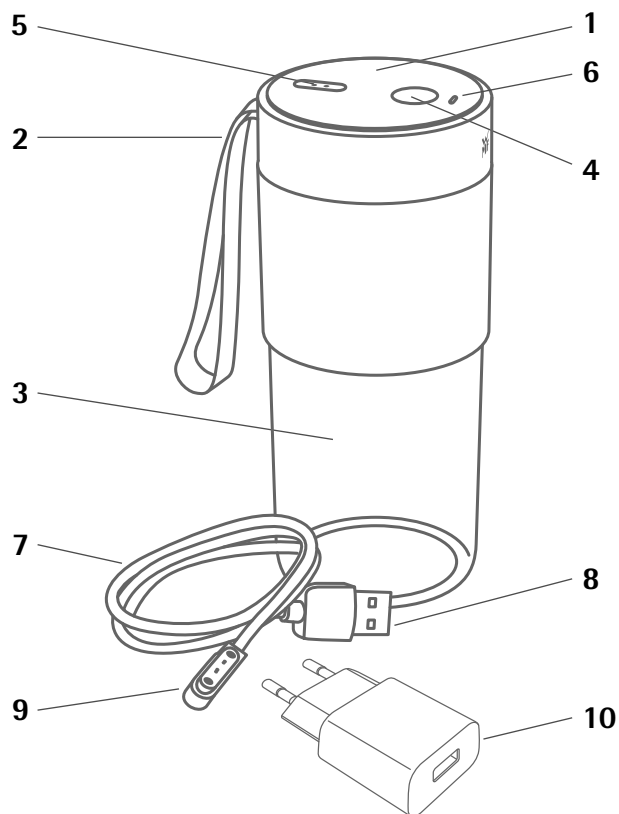



Descrizione

1. Coperchio con motore e gruppo lame
2. Cinghia per il trasporto
3. Recipiente del frullatore
4. Pulsante di avvio/arresto
5. Collegamento per la ricarica
6. Spia
7. Cavo di ricarica
8. Connettore USB
9. Testina magnetica
10. Caricabatterie

⚠️ **Importanti informazioni per la sicurezza**

- Gli apparecchi possono essere utilizzati da persone con capacità fisiche, sensoriali o mentali ridotte o con scarsa esperienza e/o conoscenze purché sottoposte a supervisione, istruite sulla modalità d'uso sicuro dell'apparecchio e consapevoli dei rischi che esso comporta.
- Questo apparecchio non deve essere utilizzato dai bambini. Tenere l'apparecchio e il relativo cavo di alimentazione lontano dalla portata dei bambini.
- Assicurarsi che i bambini non giochino con l'apparecchio.
- Scollegare sempre l'apparecchio dall'alimentazione di rete staccando la spina nei seguenti casi: quando rimane incustodito, in caso di guasto durante il funzionamento, prima del montaggio e dello smontaggio o della pulizia.
- Se il cavo di alimentazione è guasto, farlo sostituire dal produttore, dal suo servizio clienti o da un'altra persona competente del settore, per evitare pericoli.
- **Attenzione!** Durante la preparazione di alimenti caldi sussiste il rischio di ustioni. In casi estremi il contenitore potrebbe subire danni.
- L'apparecchio è progettato per essere utilizzato in abitazioni private o altre applicazioni simili, come ad esempio:
 - cucine riservate al personale in negozi, uffici e altri ambienti di lavoro;
 - agriturismi;
 - ospiti di alberghi, motel e altre strutture residenziali;
 - B&B.
- Spegner l'apparecchio e scollegarlo dall'alimentazione prima di cambiare gli accessori o di avvicinarsi a parti che si muovono durante il funzionamento.
- Prestare attenzione nel maneggiare le lame affilate, svuotare il vaso alimenti e pulire l'apparecchio.
- Dopo l'utilizzo pulire tutte le superfici che sono entrate in contatto con gli alimenti. Seguire le istruzioni riportate nella sezione "Pulizia e manutenzione".

⚠️ Informazioni di sicurezza importanti riguardo alla batteria

- Rischio di esplosione: tenere le batterie al riparo da calore e fuoco.
-   **ATTENZIONE:** Per ricaricare la batteria, utilizzare esclusivamente l'unità di alimentazione rimovibile (modello: YLS0056E-E050100) fornita con l'apparecchio.
- La batteria agli ioni di litio è protetta contro lo scaricamento totale. Se l'apparecchio viene acceso con la batteria scarica, un circuito di protezione lo spegne automaticamente.
- Se l'apparecchio viene lasciato più di un mese con la batteria scarica, la batteria potrebbe subire danni e non ricaricarsi più. Provvedere regolarmente alla ricarica durante periodi prolungati di non utilizzo.
- Questo apparecchio contiene batterie agli ioni di litio che non possono essere sostituite.

Istruzioni per la sicurezza

- Leggere attentamente le presenti istruzioni prima di utilizzare questo prodotto.
 - Non accendere il dispositivo se il contenitore è vuoto.
 - Durante il funzionamento del prodotto, è severamente vietato aprire il recipiente del frullatore per evitare l'interruzione del normale funzionamento.
 - Durante il funzionamento, è severamente vietato toccare le parti in movimento, ad esempio lame e motore, per evitare infortuni o danni al prodotto.
 - Il contenitore può essere aperto solo dopo che la lama ha smesso di ruotare.
 - È severamente vietato smontare o modificare il prodotto.
 - Pulire il prodotto subito dopo il suo utilizzo, lavare con acqua pulita le parti che sono entrate in contatto con il cibo. Nello svuotare il recipiente e pulire i pezzi, prestare attenzione alle lame affilate per evitare di tagliarsi (si possono indossare guanti protettivi).
 - Dopo la ricarica, per staccare l'alimentazione, afferrare la spina ed estrarla. Non tirare il cavo.
 - Non appoggiare il dispositivo dentro o vicino a gas infiammabili, cucine elettriche o forni caldi.
 - Non immergere il caricabatterie e il motore in acqua o altri liquidi per evitare il rischio di incendi, perdite o infortuni.
 - Scollegare sempre l'apparecchio dall'alimentazione prima di lasciarlo incustodito e prima di eseguire operazioni di montaggio, smontaggio e pulizia.
 - Non mettere in funzione l'apparecchio e staccare subito la spina, se:
 - il frullatore o il cavo di alimentazione sono danneggiati
 - si sospetta che l'apparecchio abbia subito dei danni in seguito a una caduta o incidente simile
- In questi casi occorre far riparare l'apparecchio.
- Il dispositivo deve essere utilizzato in conformità con le presenti istruzioni e non deve essere utilizzato per altri scopi.
 - Un utilizzo improprio potrebbe causare infortuni.
 - Questo apparecchio non è destinato a un uso commerciale.
 - L'utilizzo di accessori non raccomandati o non venduti dal produttore originale potrebbe comportare il rischio di incendi, scosse elettriche o infortuni.

- Prima dell'utilizzo assicurarsi che il prodotto sia ben chiuso.
- Non provare mai a manomettere il dispositivo di sicurezza del coperchio.
- Conservare il presente manuale per consultazione futura.

Dati tecnici

Tensione:	7,4 V 
Consumo di energia:	50 W, 8,88 Wh
Capacità dell'accumulatore:	1.200 mAh

Dati tecnici caricabatterie

Ingresso:	100-240 V~, 50/60 Hz, 0,5A Max.
Uscita:	5,0 V  1,0 A 5.0 W
Grado di protezione:	II
Efficienza attiva media:	73,7%
Consumo di energia a vuoto:	0,05 W
Modello adattatore:	YLS0056E-E050100

Prima dell'utilizzo

 Prima di utilizzare l'apparecchio per la prima volta, caricare completamente la batteria. L'unità potrebbe riscaldarsi durante il processo di ricarica. Il frullatore deve essere utilizzato unicamente per lo scopo a cui è destinato e in conformità con le presenti istruzioni per l'uso. Per questo motivo, leggere attentamente il manuale di istruzioni prima dell'uso, poiché fornisce informazioni relative all'uso, alla pulizia e alla manutenzione dell'apparecchio. In caso di mancata osservanza delle istruzioni, non ci assumiamo alcuna responsabilità per eventuali danni. Conservare accuratamente le istruzioni per l'uso e in caso di cessione dell'elettrodomestico consegnarle all'utente successivo insieme all'apparecchio. Prestare attenzione anche alle istruzioni per la garanzia alla fine del manuale. Questo apparecchio non è destinato a un uso commerciale, ma solo alla preparazione di alimenti in quantità domestiche. Durante l'uso osservare le istruzioni di sicurezza.

Spia luminosa

LED bianco lampeggiante	Il coperchio non è chiuso correttamente
LED rosso lampeggiante	La batteria è scarica, ricaricare il dispositivo
Modalità di ricarica (quando il caricabatterie è collegato):	
LED rosso lampeggiante	la batteria si sta caricando
LED bianco lampeggiante	la batteria è completamente carica

Utilizzo

Prima del primo utilizzo

Pulire tutti i pezzi prima del primo utilizzo come descritto nella sezione "Pulizia e manutenzione".

Questo prodotto è dotato di una doppia protezione di sicurezza. Il prodotto non funziona senza il coperchio o se il coperchio non è correttamente installato sul recipiente del frullatore. La spia è bianca e lampeggia.

Il coperchio è correttamente installato sul contenitore di miscelazione quando il triangolo sul contenitore e quello sul coperchio sono allineati.

Primo utilizzo

1. La frutta (mele, pere, ecc.) deve essere lavata, sbucciata, senza torsolo e tagliata in cubetti di circa 1 cm x 1 cm x 1 cm. Il dispositivo non deve essere utilizzato per frullare frutta dura, frutta a guscio e tritare cubetti di ghiaccio.
2. Mettere la frutta tagliata nel contenitore del frullatore, aggiungere acqua, latte o altri liquidi. La quantità totale di alimenti e liquidi non deve superare il limite massimo (300 ml) della tazza (120 g di frutta, 180 g d'acqua). Aggiungere gli ingredienti nel seguente ordine: prima gli ingredienti duri, poi quelli più morbidi.
3. Posizionare il coperchio sul contenitore del frullatore e chiuderlo ruotandolo, finché il triangolo sul coperchio non risulta allineato al triangolo sul contenitore.



4. Premere due volte il "pulsante di avvio/arresto" sul coperchio per avviare l'apparecchio. Capovolgere il prodotto tenendolo in mano. Durante la miscelazione, può essere d'aiuto inclinare il frullatore da una parte all'altra per ottenere un risultato migliore. La miscelazione dura 40 secondi e si arresta automaticamente.
 - Per arrestare il processo di miscelazione, premere il "pulsante di avvio/arresto" una volta.
 - Se le lame sono bloccate all'avvio, è possibile rimettere il prodotto con il coperchio verso l'alto e, una volta avviato, capovolgerlo nuovamente.



5. Dopo la miscelazione, l'apparecchio deve essere nuovamente riposizionato con il coperchio verso l'alto. Aspettare qualche secondo che il succo si ridepositi nel contenitore del frullatore. Dopodiché, svitare il coperchio dal contenitore, e bere il succo direttamente dalla tazza o versarlo in un bicchiere.





6. Ricarica del frullatore:
Per ricaricare il prodotto il cavo di ricarica deve essere inserito nel caricabatterie in dotazione e la testina magnetica del cavo di ricarica deve essere collegata al supporto di ricarica del motore principale. Durante la ricarica, mettere il contenitore del frullatore in posizione orizzontale sul tavolo. Durante la ricarica la spia si illumina di rosso e a ricarica ultimata, diventa bianca. Il prodotto non può essere utilizzato durante la ricarica.

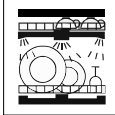

Pulizia e manutenzione

1. Assicurarsi che le lame si siano arrestate prima di aprire il dispositivo per pulirlo.
2. Il coperchio con il motore e il gruppo lame può essere pulito con un panno umido; non sciacquare, immergere o spruzzare con acqua o altri liquidi per evitare di danneggiare il dispositivo.
3. Pulizia veloce: aggiungere una quantità adeguata d'acqua nel contenitore e installare il coperchio. Premere due volte il pulsante di avvio/arresto e mantenerlo in funzione per 5-10 secondi.
4. Quando si ripone il prodotto dopo l'utilizzo, assicurarsi che sia pulito e asciutto e conservarlo in un luogo asciutto, ventilato e non esposto alla luce diretta del sole.

	 Lavabile in lavastoviglie	 Può essere risciacquato sotto l'acqua corrente	 Pulire con un panno umido
Recipiente del frullatore	—	✓	✓
Coperchio con gruppo lame e motore	—	✓	✓

Problemi e soluzioni

Problema	Elementi da verificare	Possibili soluzioni
Il prodotto non si avvia	<p>È stato utilizzato ininterrottamente per molto tempo?</p> <p>C'è del cibo incastrato nelle lame?</p> <p>Il coperchio e il contenitore del frullatore sono stati ruotati fino a raggiungere la posizione giusta?</p> <p>La spia rossa ha lampeggiato.</p>	<p>Attendere che il motore si sia raffreddato prima dell'utilizzo.</p> <p>Rimuovere i resti di cibo e riavviare.</p> <p>Installare il coperchio e il contenitore in modo corretto prima dell'utilizzo.</p> <p>Effettuare una ricarica completa prima dell'utilizzo.</p>
Durante il funzionamento, la lama è bloccata e la spia lampeggia	<p>I pezzi di frutta sono troppo grandi e bloccano la lama.</p> <p>La frutta e i liquidi superano la quantità massima supportata dal prodotto.</p>	<p>La frutta deve essere lavata, sbucciata, denocciolata e tagliata a cubetti da 1 cm x 1 cm x 1 cm. Collocare la frutta per ultima nel contenitore, in modo che sia la prima cosa a contatto con le lame.</p> <p>Ridurre la quantità di liquidi in modo che non superi la capacità massima supportata.</p>

Problema	Elementi da verificare	Possibili soluzioni
In carica ma con spia rossa spenta	Scarsa connessione della linea dati USB	<p>Verificare lo stato della connessione della linea dati USB per assicurarsi che la connessione funzioni normalmente.</p> <p>Ricaricare il prodotto collocandolo sopra il caricabatterie fornito.</p>



L'apparecchio è conforme alle direttive europee.



Una volta giunto a fine vita, l'apparecchio non può essere smaltito insieme ai normali rifiuti domestici, ma deve essere conferito presso un centro di raccolta idoneo al riciclaggio delle apparecchiature elettriche ed elettroniche.

I materiali sono riciclabili in conformità alle loro etichette. Il riuso, il riciclo e gli altri metodi di riutilizzo degli elettrodomestici obsoleti sono un importante contributo alla salvaguardia dell'ambiente.

Rivolgersi agli enti locali per informazioni sui centri di raccolta idonei. Gli utenti finali sono personalmente responsabili della cancellazione di dati personali eventualmente presenti nelle apparecchiature che stanno smaltendo.

Soggetto a variazioni.

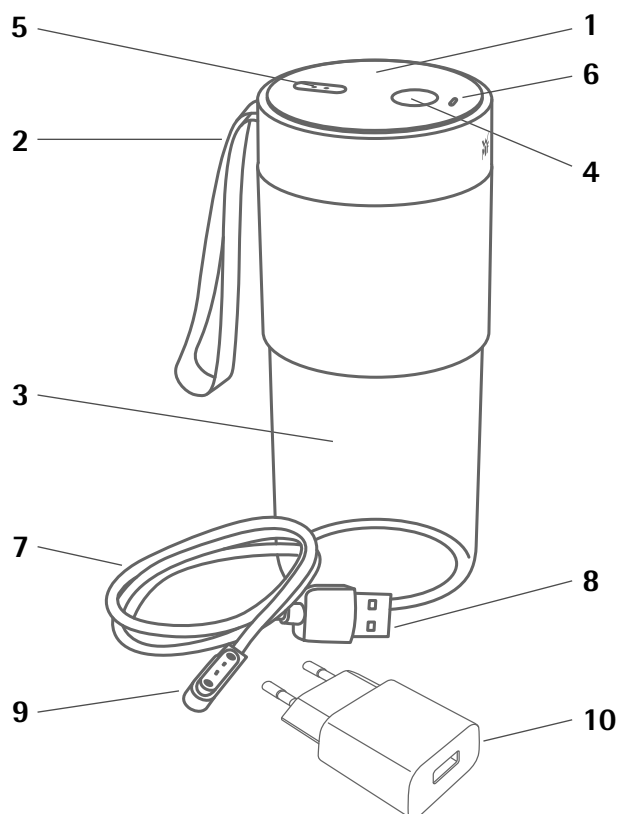



Onderdelen

1. Deksel met motor en mesunit
2. Draagkoordje
3. Mengbeker
4. Start-stopknop
5. Oplaadverbinding
6. Indicatorlampje
7. Oplaadsnoer
8. USB-stekker
9. Magnetische koppeling
10. Batterijlader

⚠️ Belangrijke veiligheidsinformatie

- De Mix on the go is geschikt voor mensen met verminderde lichamelijke, zintuiglijke of geestelijke vermogens of gebrek aan ervaring met en/of kennis van het apparaat, mits onder toezicht of wanneer hun is uitgelegd hoe zij er veilig mee kunnen omgaan en de gevaren begrijpen.
- Het apparaat is niet bestemd voor kinderen. Houd het apparaat en het snoer buiten bereik van kinderen.
- Kinderen mogen het apparaat alleen onder toezicht gebruiken, om er zeker van te zijn dat ze er niet mee spelen.
- Het apparaat mag niet op een stopcontact worden aangesloten wanneer er geen toezicht is, als er een storing optreedt, vóór montage/demontage of reiniging.
- Als de voedingskabel van het apparaat is beschadigd, moet deze, om de veiligheid te waarborgen, door de fabrikant, de klantenservice van de fabrikant of een vergelijkbaar gekwalificeerd persoon worden vervangen.
- Waarschuwing! Tijdens het bereiden van heet voedsel loopt u het risico dat u zich verbrandt. In uitzonderlijke gevallen kan de beker beschadigd raken.
- Het apparaat is bedoeld voor huishoudelijke of soortgelijke toepassingen, zoals:
 - personeelskeukens in winkels, kantoren en andere werkomgevingen;
 - boerderijen;
 - gasten in hotels, motels en andere logiesvoorzieningen;
 - bed-and-breakfastachtige omgevingen.
- Schakel het apparaat uit en haal het van de stroom voordat u accessoires gaat verwisselen of met draaiende onderdelen aan de slag gaat.
- Wees voorzichtig met de scherpe snijbladen wanneer u de beker leegt of tijdens het reinigen.
- Maak na gebruik alle oppervlakken schoon die met voedsel in aanraking zijn geweest. Volg de aanwijzingen in de sectie "Reiniging en onderhoud".

⚠️ Belangrijke veiligheidsinformatie met betrekking tot de batterij

- Explosiegevaar: Bescherm de batterijen tegen hitte en vuur.
-   **WAARSCHUWING:** Maak voor het opladen van de batterij uitsluitend gebruik van de meegeleverde afkoppelbare adapter (model: YLS0056E-E050100).
- De lithium-ionbatterij is beschermd tegen volledige ontlading. Als het apparaat wordt ingeschakeld met een lege batterij, wordt het uitgeschakeld door een beveiligingscircuit.
- Als het apparaat meer dan een maand niet wordt gebruikt terwijl de batterij bijna leeg is, kan deze zonder stroom komen te zitten en beschadigd raken. U moet de batterij regelmatig opladen wanneer u het apparaat langere tijd niet gebruikt.
- Het apparaat bevat lithium-ionbatterijen die niet kunnen worden vervangen.

Veiligheidsinstructies

- Lees de instructies zorgvuldig door voordat u het apparaat in gebruik neemt.
- Schakel het apparaat nooit in met een lege beker.
- Het is strikt verboden om de mengbeker tijdens normale werking van het apparaat te openen.
- Om persoonlijk letsel en evt. schade aan het apparaat te voorkomen is het strikt verboden om de bewegende onderdelen, zoals de snijbladen en de motor, aan te raken zolang het apparaat actief is.
- De mengbeker kan pas worden geopend als de snijbladen tot stilstand zijn gekomen.
- Het is strikt verboden om het apparaat zelf te demonteren of wijzigingen eraan door te voeren..
- Maak het apparaat na gebruik zo snel mogelijk schoon. Reinig de onderdelen die met voedsel in aanraking zijn geweest met schoon water. Ga bij het leegschonken van de mengbeker en het reinigen van de onderdelen voorzichtig te werk. Zorg ervoor dat u de scherpe snijbladen niet aanraakt. U kunt ervoor kiezen om veiligheidshandschoenen te dragen.
- Trek het oplaadsnoer na het opladen altijd aan de stekker uit het stopcontact en nooit aan het snoer.
- Zet het apparaat niet in de buurt van ontvlambare gassen, elektrische kookplaten of in hete ovens.
- Om brandgevaar, elektrische lekkage en persoonlijk letsel te voorkomen, mag u de batterijlader en de motorunit niet in water of andere vloeistoffen dompelen.
- Haal de stekker van een onbeheerd apparaat altijd uit het stopcontact. Doe dit ook voordat u het apparaat in elkaar zet, uit elkaar haalt of reinigt.
- Gebruik het apparaat niet en/of haal de stekker onmiddellijk uit het stopcontact wanneer:
 - de blender, de oplader of het snoer beschadigd zijn
 - u een defect vermoedt nadat het apparaat is gevallen of wanneer er een soortgelijk incident heeft plaatsgevonden
 Laat het apparaat in dergelijke gevallen repareren.
- Gebruik het apparaat uitsluitend conform de instructies in deze handleiding en niet voor andere doeleinden.
- Onjuist gebruik kan leiden tot persoonlijk letsel.

- Het apparaat is niet bedoeld voor commercieel gebruik.
- Gebruik van accessoires die niet worden aanbevolen of verkocht door de oorspronkelijke fabrikant kan leiden tot brand, elektrische lekkage of persoonlijk letsel.
- Controleer voor gebruik of het product goed vastzit.
- Probeer nooit de veiligheidsvergrendeling van het deksel te manipuleren.
- Bewaar deze handleiding voor toekomstig gebruik.

Technische specificaties

Spanning:	7,4 V 
Stroomverbruik:	50 W, 8,88 Wh
Batterijcapaciteit:	1.200 mAh

Technische specificaties batterijlader

Input:	100-240 V~, 50/60 Hz, 0,5 A max.
Output:	5,0 V  1,0 A, 5,0 W
Beschermingsklasse:	II
Gemiddelde actieve efficiëntie:	73,7%
Stroomverbruik zonder belasting:	0,05 W
Adaptermodel:	YLS0056E-E050100

Vóór gebruik

 Laad de batterij voor het eerste gebruik volledig op. Tijdens het opladen kan de unit warm worden.

De mixer mag uitsluitend worden gebruikt voor het doel waarvoor deze bestemd is en in overeenstemming met de instructies in de bedieningshandleiding. Lees daarom de handleiding eerst zorgvuldig door voordat u het apparaat in gebruik neemt. Hierin vindt u nuttige gebruiks-, reinigings- en onderhoudsinstructies. Wij aanvaarden geen aansprakelijkheid voor schade vanwege het niet opvolgen van de instructies. Bewaar de bedieningshandleiding en geef deze samen met het apparaat door aan een eventuele volgende eigenaar. Zie ook de garantie-informatie aan het einde van dit document. Het apparaat is bedoeld voor het bereiden van voedsel in normale hoeveelheden voor huishoudens en niet voor commercieel gebruik. Neem tijdens gebruik de veiligheidsinstructies in acht.

Indicatielampje

Ledlampje knippert wit	Het deksel is niet goed op de mengbeker bevestigd
Ledlampje knippert rood	Batterij is leeg. Laad het apparaat op
Oplaadmodus (wanneer de oplader is aangesloten):	
Ledlampje knippert rood	Batterij wordt opgeladen
Ledlampje knippert wit	Batterij is volledig opgeladen

Aan de slag

Vóór het eerste gebruik

Reinig voor het eerste gebruik alle onderdelen als beschreven in de sectie "Reiniging en onderhoud".

Het apparaat is dubbel beveiligd. Het apparaat functioneert niet als het deksel niet of niet goed op de mengbeker is geplaatst. Het ledlampje is dan wit en knippert.

Het deksel is juist op de mengbeker geplaatst als het driehoekje op de mengbeker in lijn is met het driehoekje op het deksel.

Eerste gebruik

1. Fruit (appels, peren, enz.) moet u eerst wassen, schillen en ontpitten en vervolgens in blokjes van ongeveer 1 x 1 x 1 cm snijden. Gebruik het apparaat niet voor het verwerken van hard fruit, noten en het vermalen van ijsblokjes.
2. Doe de gesneden stukjes fruit in mengbeker en voeg water, melk of een andere vloeistof toe. De totale hoeveelheid aan vaste en vloeibare bestanddelen mag niet boven de maximummarkering (300 ml) van de mengbeker uitkomen (120 g fruit plus 180 g water).
3. Voeg eerst de hardere ingrediënten toe en daarna de zachtere. Draai het deksel op de mengbeker tot het driehoekje op het deksel in lijn is met het driehoekje op de beker.



4. Druk tweemaal op de start-stopknop op het deksel om het apparaat in te schakelen. Draai het apparaat op zijn kop en houd hem vast. U kunt het mixen bevorderen door de beker tijdens het proces heen en weer te schudden. Het mixen duurt 40 seconden en stopt automatisch.
 - Druk eenmaal op de start-stopknop om het mixproces te onderbreken.
 - Als de snijbladen al bij de start vast komen te zitten, zet het apparaat dan recht op en keer het daarna weer om.



5. Zet het apparaat na het mixen weer recht op, zodat het deksel zich weer aan de bovenzijde bevindt. Wacht enkele seconden, zodat het sap in de mengbeker kan terugstromen. Draai vervolgens het deksel van de beker. Het sap kan rechtstreeks uit de beker worden gedronken of schenk het in een glas.





6. De blender opladen: Steek het oplaadsnoer in de meegeleverde batterijlader om het apparaat op te laden en klik op de magnetische koppeling van het oplaadsnoer aan de oplaadverbinding van het apparaat. Zet de mengbeker tijdens het opladen vlak op tafel. Tijdens het laden is het indicatielampje rood. Als het laden klaar is, wordt het indicatielampje wit. Tijdens het opladen kan het product niet worden gebruikt.

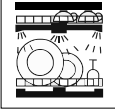
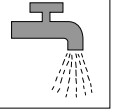

Reiniging en onderhoud

1. Controleer voordat u het apparaat opent om het te reinigen dat de snijbladen niet meer draaien.
2. Veeg het deksel en de mesunit schoon met een vochtige doek. Reinig de unit nooit met geen water of andere vloeistoffen om beschadigingen aan het apparaat te voorkomen.
3. Snelle reiniging: Vul de mengbeker met voldoende water en plaats het deksel. Druk tweemaal op de start-stopknop en laat het apparaat 5 tot 10 seconden draaien.
4. Berg het apparaat schoon en droog op. Bewaar het product op een droge en geventileerde plek zonder direct zonlicht.

	 Vaatwasmachi- nebestendig	 Kan onder stromend water worden afge- spoeld	 Met een vochtige doek schoonvegen
Mengbeker	—	✓	✓
Deksel met mesunit en motor	—	✓	✓

Storingsdiagnose

Symptoom	Diagnose	Oplossing
Product doet het niet.	Hebt u het product continu en lange tijd achter elkaar gebruikt?	Laat de motor eerst afkoelen voordat u het apparaat weer gebruikt.
	Zit er voedsel op het snijblad?	Verwijder het vastzittende voedsel voordat u het apparaat weer gebruikt.
	Is het deksel goed op de mengbeker gedraaid?	Plaats het deksel goed op de mengbeker.
	Knippert het indicatielampje rood?	Laad het apparaat voor gebruik helemaal op.

Symptoom	Diagnose	Oplossing
Het snijblad komt tijdens het draaien vast te zitten en het lampje knippert.	De stukjes fruit zijn te groot. De stukjes fruit en de vloeistof komen boven de maximum-markering van de mengbeker uit.	Was, schil, ontpit het fruit en snij het in blokjes van 1 x 1 x 1 cm. Doe het zachte fruit als laatste in de bak, zodat ze de messen het eerst raken.. Schakel het apparaat weer in en keer het geheel weer om. Controleer of de inhoud van mengbeker de maximummarkering niet overschrijdt.
Geen rood licht tijdens het laden	Slechte verbinding met het USB-snoer.	Controleer de aansluiting van het USB-snoer. Laad het apparaat op met de meegeleverde batterijlader.



Het apparaat voldoet aan de Europese richtlijnen.



Verwijder dit product aan het einde van zijn levensduur niet met het normale huisvuil, maar breng het naar een inzamelpunt voor recycling van elektrische en elektronische apparaten.

De materialen zijn recyclebaar in overeenstemming met hun etikettering. Hergebruik, recycling en andere manieren om oude apparaten te hergebruiken leveren een belangrijke bijdrage aan de bescherming van ons milieu.

Vraag uw gemeente om informatie over het juiste afvalverwijderingspunt. Eindgebruikers zijn persoonlijk verantwoordelijk voor het verwijderen van persoonsgegevens op hun apparaten die zij bij het afvalverwijderingspunt aanleveren.

Wijzigingen voorbehouden.

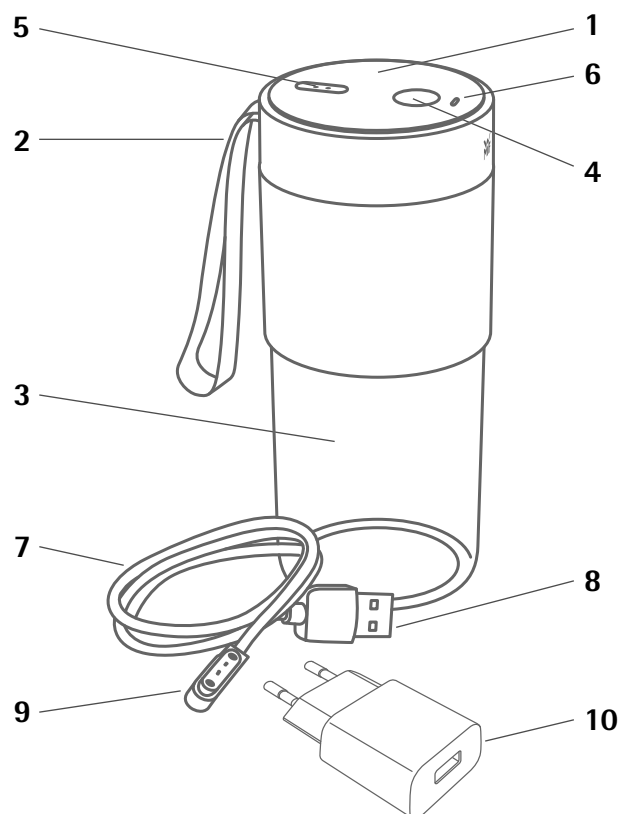

Opbygning

1. Låg med motor og klingeehed
2. Bærehåndtag
3. Blenderbeholder
4. Start/stop-knap
5. Ladeforbindelse
6. Indikatorlampe
7. Ladekabel
8. USB-stik
9. Magnetisk sugehoved
10. Batterioplader

⚠️ **Vigtige sikkerhedsoplysninger**

- Apparaterne må bruges af personer med nedsatte fysiske, sensoriske eller mentale evner eller manglende erfaring og/eller kendskab, hvis de holdes under opsyn eller er blevet instrueret i, hvordan apparatet bruges sikkert, og de forstår de involverede farer.
- Apparatet må ikke bruges af børn. Hold apparatet og dets ledning uden for børns rækkevidde.
- Børn bør holdes under opsyn, så de ikke leger med apparatet.
- Netstrømforsyningen til apparatet skal altid afbrydes ved at trække strømstikket ud, når der ikke er opsyn, ved fejl under drift, inden samling, adskillelse eller rengøring.
- Hvis strømforsyningskablet til dette apparat er beskadiget, skal det udskiftes af producenten, dennes kundeservice eller tilsvarende kvalificeret person, da der ellers kan opstå fare.
- Forsigtig! Tilberedelse af varme madvarer medfører en risiko for skoldning. I ekstreme tilfælde kan beholderen beskadiges.
- Dette apparat er beregnet på brug i husholdninger og tilsvarende funktioner som:
 - personalekøkkenområder i forretninger, kontorer og andre erhvervsmæssige omgivelser,
 - landbrugsejendomme,
 - af gæster i hoteller, moteller og andre opholdsområder,
 - bed and breakfast-miljøer.
- Sluk for apparatet, og afbryd strømforsyningen, inden du udskifter ekstraudstyr eller nærmer dig dele, der er i bevægelse ved brug.
- Pas på, når du håndterer de skarpe skæreklinger, når du tømmer beholderen, og når du gør apparatet rent.
- Efter brug rengøres alle flader, der har været i kontakt med fødevarer. Følg anvisningerne i kapitlet „Rengøring og vedligeholdelse“.

Vigtige sikkerhedsinformationer vedrørende batteriet

- Eksplosionsfare: Beskyt batteriet mod varme og ild.
- **FORSIGTIG:** Brug den separate enhed, som fulgte med dette apparat, til genopladning af batteriet (model: YLS0056E-E050100).
- Litium-ion-batteriet er beskyttet mod total afladning. Hvis apparatet tændes med et afladet batteri, slukkes apparatet ved hjælp af en sikring.
- Hvis apparatet efterlades i mere end en måned med lavt batteri, kan batteriet miste sin effekt og blive beskadiget. Genoplad batteriet regelmæssigt, hvis apparatet ikke anvendes i længere tid.
- Dette apparat indeholder litium-ion-batterier, der ikke kan udskiftes.

Sikkerhedsanvisninger

- Læs anvisningerne omhyggeligt, inden du bruger dette produkt.
- Tænd ikke for apparatet, hvis beholderen er tom.
- Mens apparatet er i drift, er det strengt forbudt at åbne blenderbeholderen, da det kan afbryde normal drift.
- Når apparatet er i drift, er det strengt forbudt at berøre bevægelige dele som klinger og motorer, da det kan medføre personskade og skade på apparatet.
- Juicekoppen kan åbnes, når klingerne er færdige med at rotere.
- Det er strengt forbudt selv at skille apparatet ad eller ændre det.
- Apparatet skal rengøres snarest muligt efter anvendelse. Vask de dele, der har været i berøring med fødevarer. Sørg for, at apparatet ikke er i drift, når beholderen tømmes og delene rengøres. Pas på de skarpe klinger, så du ikke skærer dig (du kan anvende beskyttelseshandsker).
- Tag fat om stikket, og træk det ud, når du vil trække stikket ud efter opladning. Træk ikke i ledningen.
- Placeres ikke i eller nær brændbare gasser eller elektriske komfurer eller i varme ovne.
- Apparatets oplader og motor må ikke nedsænkes i vand eller andre væsker, da det kan medføre risiko for brand, lækstrøm eller personskade.
- Afbryd altid apparatet fra elnettet, hvis det skal stå uden opsyn, samt før samling, adskillelse eller rengøring.
- Stop straks med at bruge apparatet, og/eller træk straks stikket, hvis:
 - blenderen, opladeren eller strømforsyningskablet er beskadiget
 - hvis du mistænker en skade efter et fald eller tilsvarende
 Send apparatet til reparation i disse tilfælde.
- Dette apparat skal bruges i overensstemmelse med anvisningerne, og det må ikke bruges til andre formål.
- Misbrug kan medføre personskade.
- Apparatet er ikke beregnet til kommerciel brug.
- Brug af ekstraudstyr, som ikke sælges eller anbefales af den oprindelige producent, kan medføre risiko for brand, elektrisk stød eller personskade.
- Sørg for inden brug, at produktet sidder korrekt.
- Prøv aldrig på at manipulere lågets låsemekanisme.
- Opbevar denne brugsanvisning til fremtidig brug.

Tekniske data

Spænding:	7,4 V
Strømforsyning:	50 W, 8,88 Wh
Batterikapacitet:	1.200 mAh

Tekniske data batterioplader

Strømforsyning:	100-240 V~, 50/60 Hz, 0,5 A maks.
Effekt:	5,0 V 1,0 A 5,0 w
Beskyttelsesklasse:	II
Gennemsnitlig aktiv virkningsgrad:	73,7 %
Strømforsyning uden belastning:	0,05 W
Adaptermodel:	YLS0056E-E050100

Før brug

Oplad batteriet helt inden første ibrugtagning af apparatet. Enheden kan blive varm under opladningen.

Blenderen må kun bruges til de tilsigtede formål i henhold til denne brugsanvisning. Derfor bør du læse denne brugsanvisning grundigt igennem inden brug. Den indeholder instruktioner om brug, rengøring og vedligeholdelse af apparatet. Vi påtager os intet ansvar for skader, hvis instruktionerne ikke følges. Pas godt på brugsanvisningen, og giv den videre til efterfølgende brugere sammen med apparatet. Bemærk også informationerne om garantibestemmelser sidst i brugsanvisningen. Apparatet er ikke beregnet til kommercielt brug, men snarere til tilberedelse af fødevarer i almindelige husholdningsmængder. Følg sikkerhedsanvisningerne ved brug.

Indikatorlampe

LED blinker hvidt	Låget sidder ikke ordentligt på beholderen
LED blinker rødt	Batteriet er afladet, oplad apparatet
Opladningstilstand (når opladeren er tilsluttet):	
LED blinker rødt	Batteriet er ved at oplade
LED blinker hvidt	Batteriet er fuldt opladet

Kom i gang

Inden første ibrugtagning

Rengør alle dele inden første ibrugtagning som beskrevet i afsnittet "Rengøring og vedligeholdelse".

Dette produkt har dobbelt sikkerhedsbeskyttelse. Produktet virker ikke, hvis låget ikke er på eller låget ikke er ordentligt monteret på blenderbeholderen. Indikatorlampen lyser hvidt og blinker.

Du kan se, at du har monteret låget korrekt på beholderen, når de to trekanten på beholder og låg er lige ud for hinanden.

Første ibrugtagning

1. Frugter (æbler, pærer osv.) skal vaskes, skrælles og kernehuse udtages. Frugten skræres ud i små tern på ca. 1 cm x 1 cm x 1 cm. Apparatet bør ikke bruges til at tilberede hårde frugter og nødder eller knuse isklumper.
2. Placer frugtstykkerne i beholderen, og tilsæt vand, mælk eller anden væske. Den samlede mængde fødevarer og væske bør ikke overstige maksimummarkeringen (300 ml) på beholderen (120 g frugt, 180 g vand). Tilføj ingredienser i denne rækkefølge: Hårde ingredienser først, derefter de blødere.

3. Luk låget på blenderbeholderen ved at dreje, indtil trekanten på låget er ud for trekanten på beholderen.



4. Dobbeltklik på start/stop-knappen på låget for at starte apparatet. Vend apparatet på hovedet, og hold det i hånden. Under blendning hjælper det at ryste blenderen fra side til side for en bedre blendereffekt. Blenderprocessen tager 40 sek. og stopper automatisk.

- For at standse under drift trykkes én gang på start/stop-knappen.
- Hvis klingerne sidder fast ved start, kan man beholde apparatet med låget øverst og derefter vende det på hovedet efter normal start.



5. Efter drift skal apparatet vendes, så låget igen er øverst. Vent nogle sekunder, så juicen kan løbe tilbage i beholderen. Derefter skrues låget af beholderen, og juicen i koppen kan drikkes direkte eller hældes over i et glas.





6. Opladning af blenderen:

Ladekablet skal sættes i den medfølgende batterioplader, og ladekablets magnetiske sugehoved skal sættes i hovedmotorens ladestander for at oplade apparatet. Placér beholderen fladt på et bord under opladning. Indikatorlampen lyser rødt under opladning og hvidt, når opladningen er færdig. Apparatet kan ikke bruges under opladning.

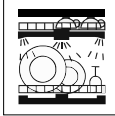
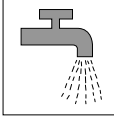

Rengøring og vedligeholdelse

1. Kontroller, at klingerne er stoppet, inden du åbner apparatet og rengør det.
2. Låget med motoren og klingeenheden tørres af med en opvredet klud. Skyl ikke med vand eller andre væsker, læg ikke i blød, og spray ikke, da apparatet kan beskadiges.
3. Hurtig rengøring: Hæld en passende vandmængde i juicekoppen, og sæt låget på. Dobbeltklik på start/stop-knappen, og lad apparatet virke i 5-10 sekunder.
4. Kontroller, at apparatet er rent og tørt ved opbevaring, og placer det på et sted, der er godt ventileret og uden direkte sollys.

	 Kan vaskes i opvaskemaskine	 Kan skylles under rindende vand	 Aftør med en fugtig klud
Blenderbeholder	—	✓	✓
Låg med klingeenhed og motor	—	✓	✓

Fejl og diagnose

Symptom	Omstændigheder	Handling
Apparatet starter ikke	<p>Har det været brugt kontinuerligt i længere tid?</p> <p>Sidder der fødevarer fast på klinger?</p> <p>Er låget og blenderbeholderen ikke monteret korrekt?</p> <p>Lampen blinkede rødt.</p>	<p>Vent på, at motoren afkøles inden brug.</p> <p>Fjern resterende madrester, og brug det igen.</p> <p>Sæt låget og blenderbeholderen på plads inden start.</p> <p>Oplad det helt inden brug.</p>
Når det fungerer, sidder klinger fast og lampen blinker	<p>Frugtstykkerne er for store og får klinger til at stoppe.</p> <p>Der er for meget frugt og væske i forhold til, hvad der er angivet på apparatet.</p>	<p>Frugten blev vasket, skrælet og udstukket samt skåret i terninger på 1 cm x 1 cm x 1 cm. Læg blød frugt i beholderen til sidst, så det rammer klingerne først.</p> <p>Reducer væskemængden, så den ikke overstiger beholderens angivne grænse.</p>
Intet rødt lys under opladning	Dårlig USB-forbindelse	<p>Kontroller USB-forbindelsen for at sikre, at den er normal.</p> <p>Oplad apparatet med den medfølgende batterioplader.</p>



Apparatet overholder EU-direktiver.



Efter sin levetid må dette apparat ikke bortskaffes sammen med husholdningsaffald, men skal i stedet afleveres på et indsamlingssted for genbrug af elektriske og elektroniske apparater. Materialerne kan genanvendes i henhold til deres mærkning. Genbrug, genanvendelse og andre former for nyttiggørelse af udtjente apparater udgør et vigtigt bidrag til at beskytte vores miljø. Du kan få oplysning om korrekt bortskaffelse hos de lokale myndigheder. Slutbrugere har selv ansvaret for at fjerne eventuelle personoplysninger fra de apparater, som de skiller sig af med.

Ret til ændringer forbeholdes.

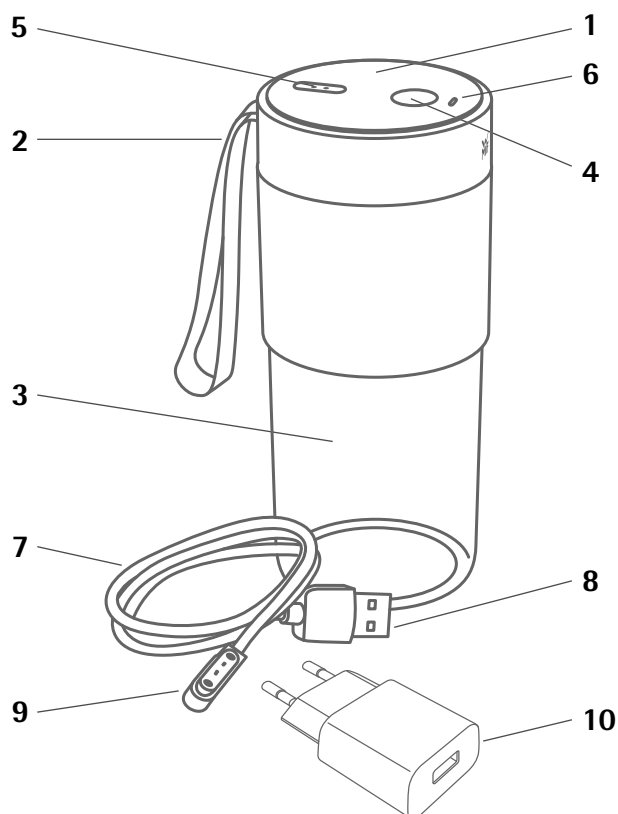

Dellista

1. Lock med motor och bladenhet
2. Bärhandtag
3. Blandningsbehållare
4. Start/stopp-knapp
5. Laddningsanslutning
6. Indikeringslampa
7. Laddningskabel
8. USB-kontakt
9. Magnetiskt sughuvud
10. Batteriladdare

⚠ Viktig säkerhetsinformation

- Apparater kan användas av personer med nedsatt fysisk, sensorisk eller psykisk förmåga eller brist på erfarenhet och/eller kunskap om de övervakas eller får instruktioner om hur apparaten används på ett säkert sätt och förstår de risker som är förknippade med användningen.
- Denna apparat får inte användas av barn. Förvara apparaten och kabeln utom räckhåll för barn.
- Håll uppsikt över barn så att de inte leker med apparaten.
- Bryt alltid strömmen till apparaten genom att koppla bort stickkontakten när den inte övervakas eller om det uppstår fel under användningen, före montering, demontering eller rengöring.
- Om strömkabeln till den här apparaten är skadad måste den bytas ut av tillverkaren, kundtjänsten hos tillverkaren eller någon person med liknande behörighet för att förhindra faror.
- Varning! När man bearbetar varma livsmedel utsätter man sig för brännrisk. I extrema fall löper man risk att behållaren skadas.
- Apparaten är avsedd att användas i hushåll och liknande miljöer som:
 - personalkök i butiker, på kontor och andra arbetsmiljöer;
 - lantgårdar;
 - av kunder på hotell, motell och i liknande bostadsmiljöer;
 - bed and breakfast-miljöer.
- Innan man byter tillbehör eller närmar sig delar som är rörliga under körningen ska apparaten stängas av och kopplas bort från strömmen.
- Iaktta försiktighet i samband med hanteringen av de vassa skärbladen, när kannan ska tömmas eller vid rengöring.
- Rengör alla ytor som har varit i kontakt med livsmedel efter användningen. Följ anvisningarna i kapitlet "Rengöring och skötsel".

⚠️ Viktig säkerhetsinformation om batteriet

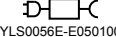
- Explosionsrisk: Skydda batterier från hetta och brand.
- ⚠️  **WARNING:** Använd endast den löstagbara försörjningsenheten som följer med den här apparaten för att ladda batteriet (modell: YLS0056E-E050100).
- Litiumjonbatteriet är skyddat från total urladdning. Om man slår på apparaten med ett urladdat batteri stängs apparaten av tack vare en skyddskrets.
- Om apparaten inte används på över en månad och har låg batterinivå finns det risk att batteriet urladdas och skadas. Ladda regelbundet, om apparaten inte används under en lång tid.
- I den här apparaten finns det litiumjonbatterier som inte kan bytas ut.

Säkerhetsanvisningar

- Läs noga igenom anvisningarna innan du börjar använda produkten.
- Slå inte på apparaten om behållaren är tom.
- Medan apparaten körs får man under inga omständigheter lov att öppna blandningsbehållaren.
- Medan apparaten körs får man under inga omständigheter lov att vidröra rörliga delar som blad eller motorer för att undvika personskador eller att det uppstår skador på produkten.
- Öppna inte juicекoppen förrän bladet har slutat rotera.
- Det är under inga omständigheter tillåtet att demontera eller modifiera produkten på egen hand.
- Rengör apparaten i tid, diska de delar som har varit i kontakt med livsmedel med rent vatten när du har använt produkten. När man tömmer koppens stomme och rengör delarna ska man arbeta varsamt. Var försiktig så att du inte kommer i kontakt med de vassa bladen och skär dig (du kan använda skyddsglasögon).
- När du har laddat och kopplar bort stickproppen ska du fatta tag i stickproppen och dra ut den. Dra inte i kabeln.
- Placera inte i eller i närheten av brandfarliga gaser eller elspisar eller i varma ugnar.
- Sänk inte ned batteriladdaren eller motorkombinationen i vatten eller några andra vätskor för att förhindra risk för eldsvåda, läckström eller personskador.
- Bryt alltid strömmen till apparaten om den lämnas obebakad samt före montering, demontering eller rengöring.
- Använd inte apparaten och/eller dra ut stickproppen omedelbart om:
 - mixern, laddaren eller strömkabeln är skadad
 - du misstänker att apparaten kan ha tagit skada p.g.a. att den fallit eller något liknande
 I sådana fall ska du skicka apparaten på reparation.
- Den här utrustningen måste användas enligt anvisningarna och får inte användas för några andra ändamål.
- Felaktig användning kan leda till personskada.
- Apparaten är inte avsedd att användas i kommersiellt syfte.
- Om man använder tillbehör som inte rekommenderas eller säljs av den ursprungliga tillverkaren kan följden bli brandrisk, läckström eller personskada.
- Kontrollera att produkten är ordentligt fastsatt före användning.
- Försök aldrig att manipulera lockets säkerhetslås.
- Spara den här manualen för framtida bruk.

Tekniska data

Spänning:	7,4 V 
Energiförbrukning:	50 W, 8,88 Wh
Akkumulatorkapacitet:	1 200 mAh

Tekniska data för batteriladdaren

Ingång:	100–240 V~, 50/60Hz, 0,5 A max.
Utgång:	5,0 V  1,0 A 5,0 w
Skyddsklass:	II
Genomsnittlig verkningsgrad:	73,7 %
Effektförbrukning obelastad:	0,05W
Adaptermodell:	YLS0056E-E050100

Före användningen

⚠️ Ladda batteriet till max. innan apparaten används för första gången. Enheten kan bli varm under laddningsprocessen. Blandaren får endast användas för det avsedda ändamålet enligt dessa driftanvisningar. Läs därför noga igenom driftanvisningarna innan du tar apparaten i bruk. Där hittar du anvisningar om hur man använder, rengör och underhåller apparaten. Vi tar inte något ansvar för någon typ av skador om anvisningarna inte följs. Förvara driftanvisningarna på ett säkert ställe och överlämna dem till nästa användare tillsammans med apparaten. Se även uppgifterna om garantin i slutet. Apparaten är inte avsedd för kommersiellt bruk, utan endast för beredning av livsmedel i vanliga mängder för ett hushåll. Beakta säkerhetsanvisningarna under användningen.

Indikeringslampan

LED-lampan blinkar vitt	Locket sitter inte korrekt på blandningsbehållaren
LED-lampan blinkar rött	Batteriet är tomt, ladda apparaten
Laddningsläge (när laddaren är ansluten):	
LED-lampan blinkar rött	Batteriet laddas
LED-lampan blinkar vitt	Batteriet är fullt

Komma igång

Före den första användningen

Börja med att rengöra alla delar före den första användningen enligt beskrivningen i avsnittet "Rengöring och skötsel". Den här produkten har dubbelt skydd. Produkten fungerar inte om locket placeras för sig eller om locket är felplacerat. Indikeringslampan är vit och blinkar. På blandningsbehållaren kan du se om locket är korrekt placerat. De två trianglarna på behållaren ska i så fall bilda en linje tillsammans med locket.

Första användningen

1. Tvätta, skala och kärna ur frukt (äpplen, päron osv.) och skär dem i små fyrkanter på cirka 1 cm x 1 cm x 1 cm. Använd inte apparaten för att bearbeta hårda frukter, nötter eller krossa isbitar.
2. Lägg ner den skurna frukten i blandningsbehållaren, tillsätt vatten, mjölk eller andra vätskor. Den totala mängden livsmedel och vätska bör inte överstiga koppens max-markering (300 ml) (120 gram frukt, 180 g vatten). Tillsätt ingredienser i följande ordning: Börja med hårda ingredienser och tillsätt sedan de mjuka.

3. Stäng locket på blandningsbehållaren genom att vrida tills triangeln på locket är i linje med triangeln på behållaren.



4. Dubbelklicka på "start/stopp-knappen" på locket två gånger för att starta apparaten. Vänd upp och ner på produkten och håll den i handen. Under blandningen är det en bra idé att skaka på blandaren från sida till sida för att uppnå bättre blandningseffekt. Blandningsprocessen tar 40 sek. och stoppas automatiskt.
- Klicka på "start/stopp-knappen" en gång för att stoppa produkten medan blandningen pågår.
 - Om bladen sitter fast i början kan man placera produkten rakt uppåt och sedan upp och ner när man har startat den som vanligt.



5. När blandningen är klar ska man vända på apparaten så att locket pekar uppåt igen. Vänta några sekunder så att juicen kan rinna tillbaka till blandningsbehållaren. Sedan ska du skruva av locket från blandningsbehållaren. Därefter är det bara att dricka juicen från koppen eller hälla över den i ett glas.



6. Ladda mixern:
Sätt in laddningskabeln i den medföljande batteriladdaren och sug fast laddningskabelns magnetiska sughuvud på huvudmaskinens laddningsställning för att ladda produkten. Placera blandningsbehållaren plant mot bordet för att ladda under laddningen. Under laddningen lyser indikeringen rött och när laddningen är färdig blir indikeringen vit. Det går inte att använda produkten så länge som den laddas.



Rengöring och skötsel

1. Kontrollera att bladen inte körs längre innan du öppnar apparaten och rengör den.
2. Du kan torka av locket tillsammans med motorn och bladenheten med en urvriden våt trasa; skölj inte med vatten, sänk inte ner i vatten eller spruta vatten eller någon annan vätska så att apparaten inte skadas.
3. Snabbrengöring: Häll upp tillräckligt mycket vatten i juicekoppen och sätt på locket. Dubbelklicka på start/stopp-knappen och kör i 5 till 10 sekunder.
4. Kontrollera att produkten är ren, torr och placerad på en torr plats med ventilation utan direkt solsken vid förvaring.

	 Kan diskas i diskmaskin	 Kan sköljas av under rinnande vatten	 Torka av med en fuktig trasa
Blandningsbehållare	—	✓	✓
Lock med bladenhet och motor	—	✓	✓

Fel och diagnos

Symtom	Glöm inte att bekräfta	Vidta åtgärder
Produkten går inte igång	<p>Har den använts kontinuerligt under lång tid?</p> <p>Har det fastnat livsmedel på bladet?</p> <p>Har locket och blandningsbehållaren inte roterat till rätt plats?</p> <p>Den röda lampan flimrade.</p>	<p>Vänta tills motorn har svalnat före användning.</p> <p>Ta bort det kvarvarande livsmedlet och använd den igen.</p> <p>Installera locket och blandningsbehållaren på rätt plats före starten.</p> <p>Ladda fullständigt före användning.</p>
Bladet sitter fast och lampan blinkar under körningen	<p>Frukten är för stor och därför stannar bladet.</p> <p>Frukterna och vätskan överskrider maxskalan som gäller för produkten.</p>	<p>Frukten har sköljts, skalats och kärnats ur samt skurits i 1 cm*1 cm*1 cm små bitar. Lägg i den mjuka frukten sist i behållaren så att den kommer i kontakt med bladen först.</p> <p>Reducera vätskekapaciteten så att behållarens uppskattade kapacitet inte överskrids.</p>
Ingen röd lampa under laddning	USB-dataledningen har dålig anslutning	<p>Kontrollera USB-dataledningens anslutningsstatus för att säkerställa att anslutningen är korrekt.</p> <p>Ladda produkten med den medföljande batteriladdaren.</p>



Apparaten uppfyller europeiska direktiv.



I livscykelns slutskede får denna produkt inte kastas i vanligt hushållsavfall utan måste i stället tas till en uppsamlingsplats för återvinning av elektriska och elektroniska apparater. Materialen är återvinningsbara i enlighet med deras märkning. Återanvändning, återvinning och andra sätt att återanvända gamla apparater är en viktig insats för att skydda vår miljö. Be dina lokala myndigheter om information om lämplig bortskaffningsplats. Slutanvändarna är personligen ansvariga för att ta bort eventuella personuppgifter som kan ha lagrats på apparater som de kasserar.

Kan komma att ändras.

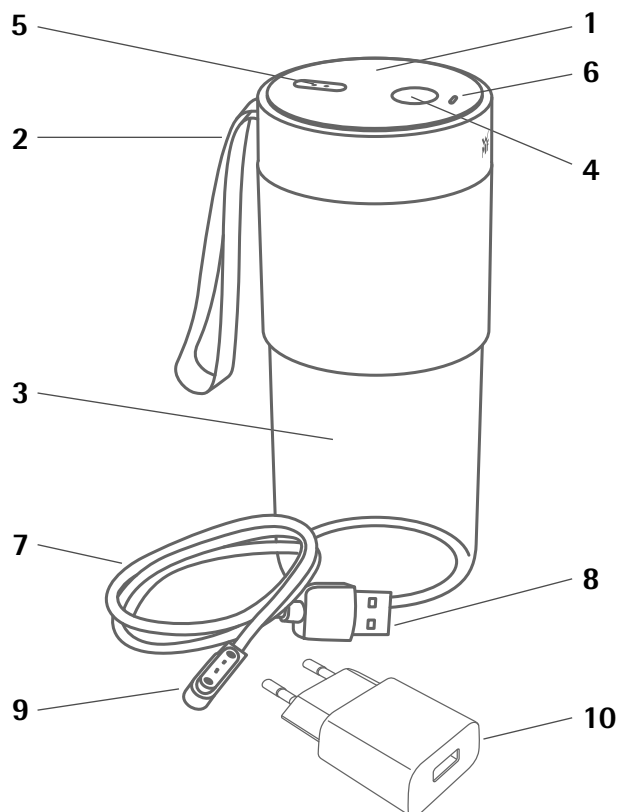

Sisältö

1. Kansi, jossa moottori ja teräyksikkö
2. Kantokahva
3. Sekoitusastia
4. Käynnistys-/pysäytyspainike
5. Latausliitäntä
6. Merkkivalo
7. Latausjohto
8. USB-liitäntä
9. Magneettinen imupää
10. Akkulaturi

⚠ Tärkeää tietoa turvallisuudesta

- Henkilöt, joiden fyysiset, aistinvaraiset tai henkiset kyvyt ovat heikentyneet tai joilla ei ole kokemusta ja tietoa laitteen käytöstä, voivat käyttää laitteita, jos heitä valvotaan tai ohjeistetaan käyttämään laitetta turvallisesti ja he ymmärtävät käyttöön liittyvät vaaratekijät.
- Lapset eivät saa käyttää tätä laitetta. Säilytä laite ja sen johto lasten ulottumattomissa.
- Lapsien toimia tulee valvoa koko ajan, jotta he eivät leiki laitteella.
- Laite on irrotettava aina sähköverkosta kytkemällä virtapistoke irti, kun laitetta ei valvota tai kun toiminnassa on ilmennyt häiriö sekä ennen kokoamista, purkamista tai puhdistusta.
- Jos tämän laitteen virtajohto on vaurioitunut, valmistajan, sen asiakaspalvelun tai vastaavan pätevyyden omaavan henkilön on vaihdettava se vaarojen välttämiseksi.
- Huomio! Kuumien elintarvikkeiden käsittely aiheuttaa palovammojen vaaran. Äärimmäisissä tapauksissa astia voi vaurioitua.
- Tämä laite on tarkoitettu käytettäväksi kotitalouksissa ja vastaavissa kohteissa, kuten:
 - myymälöiden, toimistojen ja muiden työskentelyympäristöjen henkilöstön keittiötilat,
 - maatilat,
 - hotellien, motellien ja muiden majoituslaitosten asiakkaat,
 - aamiaismajoituksen tyypiset ympäristöt.
- Kytke laite pois päältä ja irrota se sähköverkosta, ennen kuin vaihdat lisävarusteita tai kosket käytön aikana liikkuvia osia.
- Noudata varovaisuutta, kun käsittelet teräviä leikkuuteriä, tyhjennät kulhoa ja puhdistat laitetta.
- Puhdista kaikki ruokien kanssa kosketuksiin joutuvat pinnat käytön jälkeen. Noudata kohdassa "Puhdistus ja hoito" annettuja ohjeita.

⚠️ Akkuun liittyvää tärkeää tietoa turvallisuudesta

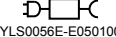
- Räjähdyksvaara: Suojaa akut lämmöltä ja tulelta.
- ⚠️  HUOMIO: Käytä akun lataamiseen vain tämän laitteen mukana toimitettua irrotettavaa syöttöyksikköä (imalli: YLS0056E-E050100)
- Litiumioniakku on suojattu täydellisen tyhjentymisen estämiseksi. Jos laite kytketään päälle tyhjän akun kanssa, suojapiiri kytkee sen pois päältä.
- Jos laitteen akun varaus on alhainen yli kuukauden ajan, akku voi tyhjentyä ja vaurioitua. Lataa akku säännöllisesti, jos laitetta ei käytetä pitkään aikaan.
- Tämä laite sisältää litiumioniakkuja, joita ei voi vaihtaa.

Turvaohjeet

- Lue ohjeet huolellisesti ennen kuin käytät tätä laitetta.
 - Älä käynnistä laitetta astian ollessa tyhjä.
 - Sekoitustastian avaaminen on ehdottomasti kielletty toiminnan aikana normaalin toiminnan häiriöiden estämiseksi.
 - Kun laite on toiminnassa, liikkuviin osiin, kuten teriin ja moottoreihin, koskeminen on ehdottomasti kielletty loukkaantumisen tai laitteen vaurioitumisen estämiseksi.
 - Sekoitustastian voi avata, kun terä ei enää pyöri.
 - Laitteen purkamisen tai muuttaminen itse on ehdottomasti kielletty.
 - Kun olet käyttänyt laitetta, puhdistu se pian ja pese elintarvikkeiden kanssa kosketuksiin joutuvat osat puhtaalla vedellä. Varo sekoitustastia tyhjentäessäsi ja osia puhdistastaessasi, ettei laite käynnisty. Varo teräviä teriä viiltojen välttämiseksi (voit käyttää suojakäsineitä).
 - Kun laite on ladattu ja irrotat virtapistoketta, tartu kiinni pistokkeesta ja vedä se irti pistorasiasta. Älä vedä johdosta.
 - Älä sijoita laitetta syttyviin kaasuihin, sähköliesille tai kuumiin uuneihin tai näiden lähetyville.
 - Tulipalon, sähkövuodon tai loukkaantumisen riskin välttämiseksi älä upota akkulaturin ja moottorin yhdistelmää veteen tai muihin nesteisiin.
 - Irrota laite aina pistorasiasta, jos se jätetään ilman valvontaa, sekä ennen kokoamista, purkamista tai puhdistamista.
 - Älä käytä laitetta ja/tai vedä pistoke irti pistorasiasta välittömästi, jos:
 - sekoitin, laturi tai virtajohto vaurioituu
 - epäilet, että laite on vaurioitunut putoamisen tai vastaavan tapahtuman seurauksena
- Toimita laite korjattaviksi näissä tapauksissa.
- Tätä laitetta on käytettävä ohjeiden mukaan eikä sitä saa käyttää muihin tarkoituksiin.
 - Väärinkäyttö voi aiheuttaa loukkaantumisen.
 - Laitetta ei ole tarkoitettu kaupalliseen käyttöön.
 - Varusteiden, joita alkuperäinen valmistaja ei ole suositellut tai myynyt, käyttäminen voi aiheuttaa tulipalon, sähkövuodon tai loukkaantumisen riskin.
 - Varmista ennen käyttöä, että laite on tiukasti kiinni.
 - Älä koskaan yritä manipuloida kannen turvalukitusta.
 - Säilytä tämä ohje myöhempää käyttöä varten.

Tekniset tiedot

Jännite:	7,4 V 
Virrankulutus:	50 W, 8,88 Wh
Akun kapasiteetti:	1 200 mAh

Akkulaturin tekniset tiedot

Ottoteho:	100–240 V~, 50/60 Hz, 0,5 A maks.
Antoteho:	5,0 V  1,0 A 5,0 w
Suojausluokka:	II
Keskimääräinen aktiivinen tehokkuus:	73,7 %
Kuormitukseton virrankulutus:	0,05 W
Adapterimalli:	YLS0056E-E050100

Ennen käyttöä

⚠️ Lataa akku täyteen ennen laitteen ensimmäistä käyttökertaa. Yksikkö voi lämmetä latauksen aikana.

Sekoitinta saa käyttää vain sen käyttötarkoitukseen näiden käyttöohjeiden mukaisesti. Lue siksi käyttöohje huolellisesti ennen käyttöä. Se sisältää ohjeita laitteen käyttöön, puhdistamiseen ja kunnossapitoon. Emme ota mitään vastuuta mahdollisista vaurioista, jos ohjeita ei noudateta. Säilytä käyttöohjeet turvallisessa paikassa ja luovuta ne seuraavalle käyttäjälle yhdessä laitteen kanssa. Huomaa myös lopussa olevat takuutiedot. Laitetta ei ole tarkoitettu kaupalliseen käyttöön, vaan ruuan valmistukseen yleisissä kotitalouksien määrissä. Noudata turvallisuusohjeita käytön aikana.

Merkkivalo

LED vilkkuu valkoinen	Kantta ei ole kiinnitetty kunnolla sekoitustastiaan
LED vilkkuu punainen	Akku on tyhjä, lataa laite
Lataustila (kun laturi on liitetty):	
LED vilkkuu punainen	akku latautuu
LED vilkkuu valkoinen	akku on täysin latautunut

Aloittaminen

Ennen ensimmäistä käyttöä

Puhdistu kaikki osat ennen ensimmäistä käyttökertaa kohdan "Puhdistus ja hoito" mukaisesti.

Tässä laitteessa on kaksinkertainen suojaus. Laite ei toimi, jos kansi laitetaan erikseen tai kantta ei ole asennettu oikein sekoitustastiaan. Merkkivalo on valkoinen ja vilkkuu. Näet, että kansi on asennettu oikein sekoitustastian päälle, kun astian ja kannen kolmiot ovat kohdakkain.

Ensimmäinen käyttö

1. Hedelmät (omenat, päärynät jne.) on pestävä ja kuorittava, niiden siemenkodat on poistettava ja ne on leikattava pieniksi noin 1 cm x 1 cm x 1 cm kuutioiksi. Laitetta ei saa käyttää kovien hedelmien tai pähkinöiden käsittelyyn tai jään murskaamiseen.
2. Laita pilkotut hedelmät sekoitustastiaan, lisää vettä, maitoa tai muita nesteitä. Elintarvikkeiden ja nesteen kokonaismäärä ei saa ylittää sekoitustastiassa olevaa maksimimerkintää (300 ml) (120 g hedelmiä, 180 g vettä). Lisää raaka-aineet seuraavassa järjestyksessä: ensin kovat raaka-aineet, sitten pehmeät.

3. Sulje sekoitusastian kansi kääntämällä, kunnes kannen kolmio on kohdakkain astian kolmion kanssa.



4. Napsauta kaksi kertaa kannessa olevaa käynnistys-/pysäytyspainiketta käynnistääksesi laitteen. Käännä laite ylösalaisin ja pidä sitä kädessä. Sekoituksen aikana sekoitinta kannattaa ravistaa puolelta toiselle sekoitusvaikutuksen tehostamiseksi. Sekoittaminen kestää 40 s ja päättyy automaattisesti.
- Jos haluat pysäyttää laitteen käytön aikana, napsauta kerran käynnistys-/pysäytyspainiketta.
 - Jos terät ovat juuttuneet alussa, laite voidaan laittaa pystyyn ja sitten ylösalaisin normaalin käynnistykseen jälkeen.

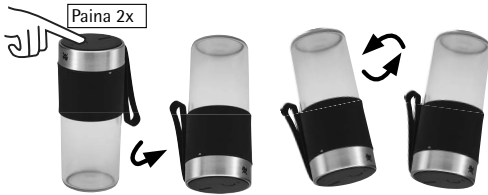

5. Sekoituksen jälkeen laite on käännettävä ympäri niin, että kansi on jälleen päällä. Odota muutama sekunti, että mehu virtaa takaisin sekoitusastiaan. Sen jälkeen kansi on kierrettävä irti sekoitusastiasta ja mehu voidaan juoda suoraan sekoitusastiasta tai kaataa lasiin.





6. Sekoittimen lataaminen:
Laitteen lataamiseksi latausjohto on kytkettävä mukana toimitettuun akkulaturiin ja latausjohdon magneettinen imupää kiinnitettävä päämoottorin latausliitäntään. Laita sekoitusastia latauksen ajaksi tasaiselle pöydälle. Ladattaessa merkkivalo on punainen, ja latauksen päätyttyä merkkivalo muuttuu valkoiseksi. Laitetta ei voi käyttää latauksen aikana.



Puhdistaminen ja kunnossapito

1. Varmista, että terät ovat pysähtyneet, ennen kuin avaat laitteen ja puhdistat sen.
2. Moottorin ja teräyksikön sisältävä kansi voidaan pyyhkiä kostealla liinalla; laitteen vaurioitumisen estämiseksi älä huuhtele vedellä, liota vedessä tai suihkuta vettä tai muita nesteitä.
3. Nopea puhdistus: Lisää asianmukainen määrä vettä sekoitusastiaan ja asenna kansi. Napsauta kaksi kertaa käynnistys-/pysäytyspainiketta ja anna käydä 5–10 sekuntia.
4. Varastoitaessa varmista, että laite on puhdas, kuiva ja sijoitettu kuivaan, tuulettuun paikkaan pois suorasta auringonvalosta.

	 Voidaan pestä astianpesukoneessa	 Voidaan huuhtella juoksevassa vedessä	 Pyyhi puhtaaksi kostealla liinalla
Sekoitusastia	—	✓	✓
Kansi teräyksiköllä ja moottorilla	—	✓	✓

Vianmääritys

Oire	Syy	Toimenpiteet
Laite ei käynnisty	Onko sitä käytetty yhtäjaksoisesti pitkään? Onko terään juuttunut elintarvikkeita? Onko kansi ja sekoitusastia kierretty kiinni paikalleen? Punainen valo vilkkuu.	Anna moottorin jäähtyä ennen käyttöä. Poista jäljellä olevat ruoka-ainekset ja käytä laitetta uudelleen. Laita kansi ja sekoitusastia paikalleen ennen käynnistystä. Lataa täyteen ennen käyttöä.
Käytön aikana terä juuttuu ja lamppu vilkkuu	Hedelmät ovat liian suuria ja aiheuttavat terän pysähtymisen. Ruoka-ainesten ja nesteiden määrä ylittää laitteen enimmäismäärän.	Hedelmät on pestävä ja kuorittava ja siemenkodat on poistettava. Hedelmät on leikattava pieniksi kuutioiksi 1 cm * 1 cm * 1 cm. Laita pehmeät hedelmät viimeisinä sekoitusastiaan niin, että ne osuvat teriin ensin. Vähennä nesteen määrää, jotta astian nimellistäyttö määrä ei ylitä.

Oire	Syy	Toimenpiteet
Ei punaista valoa ladattaessa	USB-datajohdon heikko yhteys	Tarkasta USB-datajohdon liitännän tila ja varmista, että yhteys on normaali. Lataa laite mukana toimitetulla laturilla.



Laite täyttää eurooppalaisten direktiivien vaatimukset.



Käyttöiän päätyttyä laitetta ei saa hävittää normaalin kotitalousjätteen mukana, vaan se on vietävä sähkö- ja elektroniikkalaitteiden keräyspisteeseen kierrättämistä varten.

Materiaalit ovat kierrätettäviä niissä olevien merkintöjen mukaisesti. Vanhojen laitteiden uusiokäyttö, kierrätys ja muut vastaavat edistävät merkittävästi ympäristönsuojelua.

Pyydä paikallisilta viranomaisilta lisätietoa asianmukaisista hävityspaikoista.

Loppukäyttäjät ovat itse vastuussa kaikkien hävitettäviin laitteisiin mahdollisesti tallennettujen henkilötietojen poistamisesta.

Pidätämme oikeuden muutoksiin.

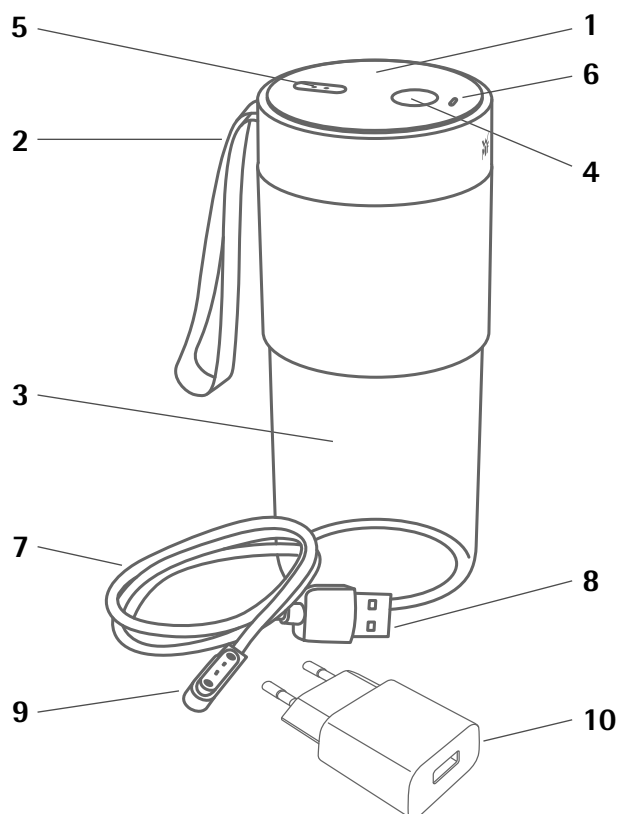



Oppsett

1. Lokk med motor og knivenhet
2. Bærehåndtak
3. Blandebeholder
4. Start/stopp-knapp
5. Ladetilkobling
6. Indikatorlys
7. Ladeledning
8. USB-plugg
9. Magnetisk festehode
10. Batterilader

⚠️ Viktig sikkerhetsinformasjon

- Apparatet kan brukes av personer med nedsatt fysisk, sensorisk eller mental kapasitet eller mangel på erfaring og/eller kunnskap hvis det gjøres under tilsyn eller de har fått instruksjoner om hvordan de bruker apparatet på en trygg måte og forstår de involverte farene.
- Dette apparatet skal ikke brukes av barn. Hold apparatet og tilhørende ledning utilgjengelig for barn.
- Barn skal alltid holdes under oppsyn, slik at de ikke begynner å leke med apparatet.
- Apparatet skal alltid kobles fra strømmettet ved å koble fra strømpluggen når det ikke er noen til stede som kan føre tilsyn, eller ved feil under drift, før montering, demontering eller rengjøring.
- Hvis strømledningen til apparatet er skadet, må produsenten, deres kundeservice eller en tilsvarende kvalifisert person bytte den for å unngå fare.
- Advarsel! Bearbeiding av varme matvarer gir fare for skoldning. I ekstreme tilfeller kan beholderen bli skadet.
- Dette apparatet er tiltenkt for bruk i husholdninger og lignende bruksområder som:
 - personalkjøkkenområder i butikker, kontorer og andre miljøer i næringsbygg;
 - gårdshus;
 - av gjester på hoteller, moteller og andre bomiljøer;
 - bed and breakfast-tilbud.
- Slå av apparatet og koble fra strømforsyningen før du bytter tilbehør eller nærmer deg deler som beveger seg under bruk.
- Vær forsiktig når du håndterer de skarpe knivbladene, når du tømmer glasset og når du rengjør det.
- Etter bruk rengjøres alle overflater som har kommet i kontakt med matvarene. Følg merknadene i kapittelet «Rengjøring og vedlikehold».

⚠️ Viktig sikkerhetsinformasjon om batteriet

- Eksplosjonsfare: Beskytt batteriene mot varme og ild.
-   **ADVARSEL:** For å lade batteriet brukes bare den avtakbare forsyningsenheten som følger med dette apparatet (modell: YLS0056E-E050100).
- Litium-ion-batteriet er beskyttet mot total utladning. Hvis apparatet slås på med et utladet batteri, slås apparatet av igjen av en beskyttelseskrets.
- Hvis batteriet blir stående i mer enn én måned med lite strøm, kan det føre til at batteriet går tomt og blir skadet. Lad det regelmessig hvis det ikke brukes over lang tid.
- Denne enheten inneholder litium-ion-batterier som ikke kan byttes.

Sikkerhetsanvisninger

- Les anvisningene nøye før du bruker dette produktet.
 - Ikke slå på apparatet når beholderen er tom.
 - Under arbeidet med produktet er det strengt forbudt å åpne blandebeholderen for å unngå å avbryte normal funksjon.
 - Når produktet er i drift, er det strengt forbudt å berøre bevegelige deler som kniver og motorer, for å unngå personskade eller skade på produktet.
 - Juicekoppen kan åpnes når bladet slutter å rotere.
 - Det er strengt forbudt å demontere eller modifisere dette produktet selv.
 - Etter bruk av produktet må du rengjøre det så snart som mulig og vaske de delene som har vært i kontakt med matvarer med rent vann. Vær forsiktig når du tømmer koppen og rengjør delene. Vær oppmerksom på skarpe kniver for å unngå å kuttskader (du kan bruke vernehansker).
 - Når du skal trekke ut støpselet etter lading, tar du tak i selve støpselet og trekker det ut. Ikke trekk i ledningen.
 - Ikke plasser apparatet i eller i nærheten av brennbare gasser eller elektriske ovner eller i varme ovner.
 - Ikke dypp batteriladeren og motorkombinasjonen i vann eller andre væsker for å unngå fare for brann, lekkasjestrøm eller personskade.
 - Koble alltid apparatet fra strømforsyningen hvis det skal stå uten tilsyn samt før montering, demontering eller rengjøring.
 - Ikke bruk apparatet og/eller trekk ut strømledningen dersom:
 - blandebeholderen, laderen eller nettkabelen er skadet
 - du mistenker at apparatet er defekt som følge av fall eller vært utsatt for en lignende hendelse
- Send apparatet til reparasjon hvis dette skjer.
- Dette utstyret må brukes i samsvar med anvisningene og må ikke brukes til andre formål.
 - Misbruk kan forårsake potensiell skade.
 - Apparatet er ikke beregnet på kommersiell bruk.
 - Bruk av tilbehør som ikke er anbefalt eller solgt av den originale produsenten, kan føre til brann, lekkasjestrøm eller personskade.
 - Kontroller at produktet er helt lukket før bruk.
 - Du må aldri forsøke å manipulere sikkerhetssperren på lokket.
 - Oppbevar denne håndboken for fremtidig referanse.

Tekniske data

Spenning:	7,4 V 
Strømforbruk:	50 W, 8,88 Wh
Batterikapasitet:	1200 mAh

Teknisk data – batterilader

Inngang:	100–240 V ~, 50 / 60 Hz, 0,5 A maks.
Utgang:	5,0 V  1,0 A 5,0 W
Beskyttelsesklasse:	II
Gjennomsnittlig aktiv virkningsgrad:	73,7 %
Strømforbruk uten belastning:	0,05 W
Adaptermodell:	YLS0056E-E050100

Før bruk

 Før du bruker apparatet for første gang, må du lade batteriet helt opp. Apparatet kan bli varmt under ladeprosessen. Blanderen må bare brukes til det tiltenkte formålet og i henhold til denne bruksanvisningen. Les derfor nøye gjennom bruksanvisningen før bruk. Den inneholder anvisninger om bruk, rengjøring og vedlikehold av enheten. Vi påtar oss ikke ansvar for skade hvis anvisningene ikke overholdes. Hold bruksanvisningen godt bevart og gi dem videre til den påfølgende brukeren sammen med enheten. Legg også merke til garantiinformasjonen på slutten. Apparatet er ikke beregnet for kommersiell bruk, men bare for tilberedning av mat i vanlige husholdningsmengder. Følg sikkerhetsinstruksjonene under bruk.

Indikasjonsslys

Lampen blinker hvitt	Lokket er ikke ordentlig festet til blandebeholderen
Lampen blinker rødt	Batteriet er tomt, lad enheten
Lademodus (når laderen er tilkoblet):	
Lampen blinker rødt	batteriet lades
Lampen blinker hvitt	batteriet er fulladet

Komme i gang

Før første gangs bruk

Rengjør alle delene før første gangs bruk, som beskrevet i avsnittet "Rengjøring og vedlikehold".

Dette produktet har en dobbel sikkerhetsmekanisme. Produktet fungerer ikke hvis lokket ikke er festet ordentlig. Indikatorlampen er hvit og blinker.

Du ser om du har installert lokket riktig på blandebeholderen når de to trekantene på beholderen og lokket er på linje.

Første gangs bruk

1. Fukt (epler, pærer osv.) må vaskes, skelles, kjernehuset tas ut, og frukten kuttes i små firkanter på omtrent 1 cm x 1 cm x 1 cm. Enheten skal ikke brukes til å behandle hard frukt, nøtter eller knuse isbiter.
2. Legg de oppskårne fruktbitene i blandebeholderen, tilsett vann, melk eller annen væske. Den totale mengden mat og væske skal ikke overstige maks.-merket (300 ml) på koppen (120 gram frukt, 180 g vann). Legg til ingredienser i følgende rekkefølge: Harde ingredienser først, deretter mykere.

3. Lukk lokket på blandebeholderen ved å vri det inntil trekanten på lokket er på linje med trekanten på beholderen.



4. Dobbelklikk på start-/stopp-knappen på lokket to ganger for å starte enheten. Snu produktet opp ned, og hold det i hånden. Under blandingen hjelper det å riste enheten fra side til side for å få en bedre blanding. Blandeprosessen vil ta 40 sekunder og stopper automatisk.
- Skal du stoppe blandingen underveis, trykker du én gang på start-/stopp-knappen.
 - Hvis knivene sitter fast i begynnelsen, kan produktet settes rett opp og ned og deretter settes opp ned etter normal start.



5. Etter blanding må enheten snus igjen, slik at lokket er øverst. Vent noen sekunder, slik at saften kan renne tilbake i blandebeholderen. Deretter må lokket skrus av blandebeholderen. Saften i koppen kan drikkes direkte eller helles i et glass.





6. Lading av blenderen:
Ladeledningen må settes inn i den medfølgende batteriladeren, og det magnetiske festehodet på ladeledningen må festes til ladedelen på hovedmotoren for at produktet skal lades. Når du lader, legger du blandebeholderen flatt på bordet. Når du lader, er indikatoren rød. Når ladingen er fullført, blir indikatoren hvit. Under lading kan ikke produktet brukes.

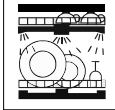

Rengjøring og pleie

1. Forsikre deg om at knivene har sluttet å bevege seg før du åpner enheten og rengjør den.
2. Løkk med motor og knivenhet kan tørkes av med en våt klut; ikke skylle, dykk eller spray med vann eller andre væsker for å unngå skade på enheten.
3. Hurtigrensing: Tilsett passende mengde vann i juicekoppen og sett på lokket. Dobbelklikk på start-/stopp-knappen og la apparatet gå i 5 til 10 sekunder.
4. Ved oppbevaring må du forsikre deg om at produktet er rent, tørt og plassert på et tørt, ventilert sted uten direkte sollys.

	 Kan vaskes i oppvaskmaskin	 Kan skylles under rennende vann	 Tørk av med en fuktig klut
Blandebeholder	—	✓	✓
Løkk med knivenhet og motor	—	✓	✓

Feilsøking og diagnose

Symptom	Feilsøking	Handling
Produktet starter ikke	Er det brukt kontinuerlig i lang tid? Sitter maten fast på kniven? Er ikke lokket og blandebeholderen skrudd på plass? Det røde lyset flimret.	Vent til motoren er avkjølt før du bruker den. Fjern den resterende maten, og bruk den igjen. Skru lokket og blandebeholderen sammen før du starter. Lad apparatet helt opp før bruk.
Under drift sitter bladet fast, og lampen blinker	Fruktbitene er for store og får bladet til å stoppe. Frukt og væske overstiger den maksimale skalaen som produktet er laget for.	Frukten ble vasket, skrelt og kjernehuset tatt ut, kuttet i 1 cm * 1 cm * 1 cm små terninger. Legg frukten i beholderen til slutt, slik at kniven treffer den først Reduser væskekapasiteten for ikke å overstige kapasiteten til beholderen.
Det røde lyset lyser ikke under lading uten indikasjon	Dårlig tilkobling til USB-datalinjen	Kontroller tilkoblingsstatusen til USB-datalinjen for å sikre at tilkoblingen er normal. Lad produktet med den medfølgende batteriladeren.



Apparatet er i samsvar med europeiske direktiver.



Når produktet ikke skal brukes lenger, må det ikke kastes sammen med vanlig husholdningsavfall. Det skal leveres på et innsamlingspunkt for elektrisk og elektronisk utstyr. Materialene kan brukes på nytt i henhold til merkingen. Gjenbruk, resirkulering og/eller annet bruk av gamle apparater representerer et viktig bidrag med hensyn til miljøvern.

Hør med kommunen din om hvor du finner nærmeste innleveringssted.

Sluttbrukeren er personlig ansvarlig for å slette all personlig informasjon som kan være lagret på apparater vedkommende kasserer.

Med forbehold om endringer.

Kundendienst-Adresse:

WMF consumer electric GmbH
Standort Trepesch
Steinstraße 19
D-90419 Nürnberg
Germany IB-1670 0011-07-2020
Tel.: +49 (0) 7331 256 256
eMail: service-wmf@wmf-ce.de

Hersteller:

WMF consumer electric GmbH
Messerschmittstraße 4
D-89343 Jettingen-Scheppach
Germany
www.wmf.com

Änderungen vorbehalten -